

KATALOG VÝROBKŮ 2024



RESKO TACHOV, s.r.o.

ÚHLOVÉ PROFILY

Jiné barvy eloxování viz. Záložka 6. Dodací doba 14 dní.

ÚHLOVÉ PROFILY			
Barva	Délka/m	Obj.č.	Kč/ks

SB - balení včetně vrutů a hmoždinek	
Obj.č.	Kč/ks

Úhlový profil 10 x 24,5 mm, hliník eloxovaný, vrtaný



stříbrná	0,8	04480-2	79		
	0,9	04490-1	88	04491-8	106
	1,0	04500-7	98	04501-4	116
	1,2	04510-6	118		
	2,0	04520-5	196	04521-2	159
	2,7	04530-4	265	04531-1	318
zlatá	0,8	04580-9	98		
	0,9	04590-8	111	04591-5	130
	1,0	04600-4	123	04601-1	141
	1,2	04610-3	148		
	2,0	04620-2	246	04621-9	286
	2,7	04630-1	333	04631-8	390
bronz světlá	0,8	04680-6	104		
	0,9	04690-5	118	04691-2	139
	1,0	04700-1	131	04701-8	152
	1,2	04710-0	156		
	2,0	04720-9	261	04721-6	306
	2,7	04730-8	352	04731-5	418
bronz tmavá	0,8	04780-3	104		
	0,9	04790-2	118	04791-9	136
	1,0	04800-8	131	04801-5	150
	1,2	04810-7	156		
	2,0	04820-6	261	04821-3	299
	2,7	04830-5	352	04831-2	410
zlatá světlá	0,8	70580-2	98		
	0,9	70582-6	111	70604-5	130
	1,0	70584-0	123	70606-9	141
	1,2	70586-4	148		
	2,0	70588-8	246	70608-3	286
	2,7	70590-1	333	70610-6	390
berva nerez, jemně broušená	0,8	70592-5	104		
	0,9	70594-9	118	70612-0	136
	1,0	70596-3	131	70614-4	150
	1,2	70598-7	156		
	2,0	70600-7	261	70616-8	299
	2,7	70602-1	352	70618-2	410

Dřevodekory / fólie	buk	1,0	38700-8	226	38701-5	247
		2,7	38710-7	612	38711-4	666
	dub	1,0	38720-6	226	38721-3	247
		2,7	38730-5	612	38731-2	666
	javor	1,0	38740-4	226	38741-1	247
		2,7	38750-3	612	38751-0	666
	třešeň	1,0	38760-2	226	38761-9	247
		2,7	38765-7	612	38766-4	666
	dub rustikální	1,0	38770-1	226	38771-8	247
		2,7	38775-6	612	38776-3	666

ÚHLOVÉ PROFILY

Jiné barvy eloxování viz. Záložka 6. Dodací doba 14 dní.

ÚHLOVÉ PROFILY			
Barva	Délka/m	Obj.č.	Kč/ks

SB - balení včetně vrutů a hmoždinek	
Obj.č.	Kč/ks

Úhlový profil 10 x 24,5 mm, hliník eloxovaný, samolepící



stříbrná	1,0	04503-8	131
	2,7	04533-5	352
zlatá	1,0	04603-5	158
	2,7	04633-2	427
bronz světlá	1,0	04703-2	166
	2,7	04733-9	448
bronz tmavá	1,0	04803-9	166
	2,7	04833-6	448
zlatá světlá	1,0	70622-9	158
	2,7	70624-3	428
barva nerezujemně broušená	1,0	70626-7	166
	2,7	70628-1	448

04502-1	148
04532-8	402
04602-8	178
04632-5	480
04702-5	185
04732-2	500
04802-2	185
04832-9	500
70630-4	178
70632-8	480
70634-2	185
70636-6	500

Dřevodekory / fólie	buk	1,0	38640-7	278
		2,7	38650-6	751
	dub	1,0	38660-5	278
		2,7	38670-4	751
	javor	1,0	38680-3	278
		2,7	38690-2	751
	třešeň	1,0	38780-0	278
		2,7	38785-5	751
	dub rustikální	1,0	38790-9	278
		2,7	38795-4	751

38641-4	290
38651-3	785
38661-2	290
38671-1	785
38681-0	290
38691-9	785
38781-7	290
38786-2	785
38791-6	290
38796-1	785

ÚHLOVÉ PROFILY

Jiné barvy eloxování viz. Záložka 6.
Dodací doba 14 dní.

ÚHLOVÉ PROFILY			
Barva	Délka/m	Obj.č.	Kč/ks

SB -balení včetně vrtutí a hmoždinek	
Obj.č.	Kč/ks

Úhlový profil 18 x 24,5 mm, hliník eloxovaný, vrtaný

Jiné barvy eloxování viz.
Záložka 6. Dodací doba 14
dní.



stříbrná	0,8	04080-4	88
	0,9	04090-3	100
	1,0	04100-9	110
	1,2	04110-8	132
	2,0	04120-7	221
	2,7	04130-6	298
zlatá	0,8	04180-1	120
	0,9	04190-0	136
	1,0	04200-6	151
	1,2	04210-5	181
	2,0	04220-4	301
	2,7	04230-3	406
bronz světlá	0,8	04280-8	128
	0,9	04290-7	144
	1,0	04300-3	159
	1,2	04310-2	191
	2,0	04320-1	318
	2,7	04330-0	431
bronz tmavá	0,8	04380-5	128
	0,9	04390-4	144
	1,0	04400-0	159
	1,2	04410-9	191
	2,0	04420-8	318
	2,7	04430-7	431
zlatá světlá	0,8	70640-3	120
	0,9	70642-7	136
	1,0	70644-1	151
	1,2	70646-5	181
	2,0	70648-9	301
	2,7	70650-2	406
barva nerez- jemně broušená	0,8	70652-6	128
	0,9	70654-0	144
	1,0	70656-4	159
	1,2	70658-8	191
	2,0	70660-1	318
	2,7	70662-5	431

04091-0	132
04101-6	128
04121-4	256
04131-3	350
04191-7	155
04201-3	170
04221-1	340
04231-0	465
04291-4	165
04301-0	181
04321-8	362
04331-7	497
04391-1	162
04401-7	178
04421-5	357
04431-4	488
70664-9	155
70666-3	170
70668-7	340
70670-0	465
70672-4	162
70674-8	178
70676-2	357
70678-6	488

Dřevodekory/fólie	buk	1,0	38520-2	253
		2,7	38530-1	685
	dub	1,0	38540-0	253
		2,7	38550-9	685
	javor	1,0	38560-8	253
		2,7	38570-7	685
	třešeň	1,0	38580-6	253
		2,7	38585-1	685
	dub rustikální	1,0	38590-5	253
		2,7	38595-0	685

38521-9	273
38531-8	738
38541-7	273
38551-6	738
38561-5	273
38571-4	738
38581-3	273
38586-8	738
38591-2	273
38596-7	738

ÚHLOVÉ PROFILY

Jiné barvy eloxování viz. Záložka 6.
Dodací doba 14 dní.

Úhlový profil			
Barva	Délka/m	Obj.č.	Kč/ks

SB -balení včetně vrtů a hmoždinek	
Obj.č.	Kč/ks

Úhlový profil 18 x 24,5 mm, hliník eloxovaný, samolepící



stříbrná	1,0	04103-0	143
	2,7	04133-7	386
zlatá	1,0	04203-7	180
	2,7	04233-4	486
bronz světlá	1,0	04303-4	189
	2,7	04333-1	508
bronz tmavá	1,0	04403-1	189
	2,7	04433-8	508
zlatá světlá	1,0	70682-3	180
	2,7	70684-7	486
barva nerezujemně broušená	1,0	70686-1	189
	2,7	70688-5	508

04102-3	161
04132-0	435
04202-0	199
04232-7	537
04302-7	207
04332-4	559
04402-4	207
04432-1	559
70690-8	199
70692-2	537
70694-6	207
70696-0	559

Dřevodekory/ fólie	buk	1,0	38460-1	306
		2,7	38470-0	824
	dub	1,0	38480-9	306
		2,7	38490-8	824
	javor	1,0	38500-4	306
		2,7	38510-3	824
	třešeň	1,0	38600-1	306
		2,7	38605-6	824
	dub rustikální	1,0	38610-0	306
		2,7	38615-5	824

38461-8	318
38471-7	589
38481-6	318
38491-5	859
38501-1	318
38511-0	859
38601-8	318
38606-3	859
38611-7	318
38616-2	859

SCHODOVÉ HRANY

Jiné barvy eloxování viz. Záložka 6.
Délková doba 14 dní.

SCHODOVÉ HRANY			
Barva	Délka/m	Obj.č.	Kč/ks

SB -balení včetně vrtutí a hmoždinek	
Obj.č.	Kč/ks

Schodová hrana 20 x 20 mm, hliník elox., vrtaná

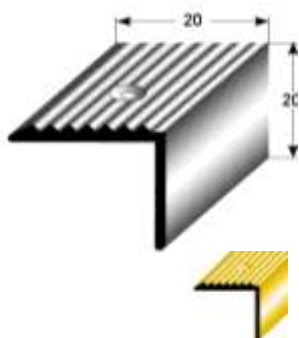

stříbrná	1,0	39500-3	136
	2,7	39510-2	368
zlatá	1,0	39520-1	154
	2,7	39530-0	415
bronz světlá	1,0	39540-9	164
	2,7	39550-8	444
bronz tmavá	1,0	39560-7	164
	2,7	39570-6	444

39501-0	155
39511-9	417
39521-8	173
39531-7	465
39541-6	193
39551-5	521
39561-4	183
39571-3	496

mosaz leštěná	1,0	28733-9	626
	2,5	28730-8	1566

28732-2	653
28731-5	1635

Vyžádejte si, prosím, pokyny pro ošetřování mosazných profilů.

Schodová hrana 30 x 30 mm, hliník elox., vrtaná

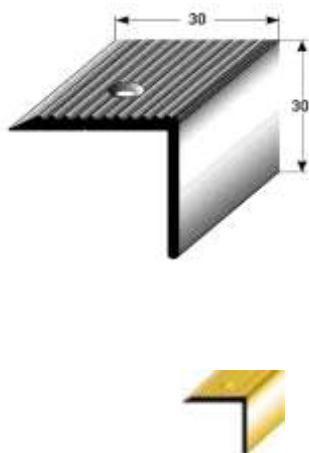

stříbrná	0,9	31450-9	162
	1,0	31455-4	181
	2,7	31460-8	487
zlatá	0,9	31465-3	217
	1,0	31470-7	242
	2,7	31475-2	652
bronz světlá	0,9	31480-6	246
	1,0	31485-1	273
	2,7	31490-5	739
bronz tmavá	0,9	31495-0	246
	1,0	31500-1	273
	2,7	31505-6	739

31456-1	199
31461-5	536
31471-4	261
31476-9	705
31486-8	301
31491-2	815
31501-8	293
31506-3	790

mosaz leštěná	1,0	28752-0	1042
	2,5	28750-6	2604

28753-7	1064
28751-3	2672

Vyžádejte si, prosím, pokyny pro ošetřování mosazných profilů.

Hliník se speciálním otěruvzdorným emailem, vrtaný



Nerez-email povrch.úprava, barva-metalic-tm.šedá

1,0	40060-8	636
2,7	40070-7	1717

40061-5	675
40071-4	1835



emailová povrch.úprava-stříbrná metalická

1,0	40210-7	822
2,7	40211-4	2211

40212-1	861
40213-8	2328



Nerez-email povrch.úprava se fluoreskujícími drážkami, barva-tm.šedá

1,0	40065-3	1152
2,7	40075-2	3109

40067-7	1191
40077-6	3227

Vhodné vrtuty viz. Záložka 12.

SCHODOVÉ HRANY

Jiné barvy eloxování viz. Záložka 6.
Dodací doba 14 dní.

SCHODOVÉ HRANY			
Barva	Délka/m	Obj.č.	Kč/ks

SB -balení včetně vrutů a hmoždinek	
Obj.č.	Kč/ks

Schodová hrana 30 x 30 x 2 mm R, hliník elox., vrtaná

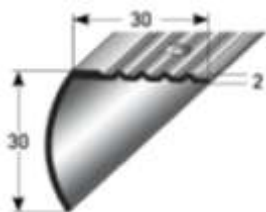

stříbrná	1,0	66200-6	2358
	2,7	66202-0	482
zlatá	1,0	66204-4	187
	2,7	66206-8	504
bronz světlá	1,0	66208-2	206
	2,7	66210-5	557
bronz tmavá	1,0	66212-9	215
	2,7	66214-3	582

66216-7	200
66218-1	545
66220-4	207
66222-8	566
66224-2	227
66226-6	619
66228-0	236
66230-3	645

Schodová hrana 22 x 30 mm, hliník elox., vrtaná

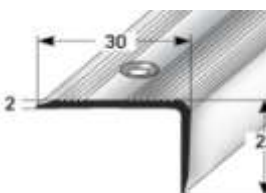

stříbrná	1,0	65540-4	176
	2,7	65542-8	476
zlatá	1,0	65544-2	182
	2,7	65546-6	492
bronz světlá	1,0	65548-0	205
	2,7	65550-3	556
bronz tmavá	1,0	65552-7	205
	2,7	65554-1	556

65560-2	195
65562-6	531
65564-0	201
65566-4	549
65568-8	234
65570-1	460
65572-5	224
65574-9	612

Schodová hrana 27 x 27 mm, hliník elox., vrtaná



stříbrná	1,0	67196-1	183
	2,7	67198-5	495
zlatá	1,0	67200-5	190
	2,7	67202-9	512
bronz světlá	1,0	67204-3	213
	2,7	67206-7	575
bronz tmavá	1,0	67208-1	213
	2,7	67210-4	575

67216-6	192
67218-0	551
67220-3	209
67222-7	568
67224-1	241
67226-5	659
67228-9	232
67230-2	631

Schodová hrana 32 x 30 mm, hliník elox., vrtaná

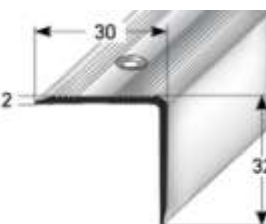

stříbrná	1,0	65582-4	221
	2,7	65584-8	296
zlatá	1,0	65586-2	235
	2,7	65588-6	636
bronz světlá	1,0	65590-9	265
	2,7	65592-3	717
bronz tmavá	1,0	65594-7	265
	2,7	65596-1	717

65602-9	239
65604-3	652
65606-7	254
65608-1	692
65610-4	294
65612-8	802
65614-2	284
65616-6	773

SCHODOVÉ HRANY

Jiné barvy eloxování viz. Záložka 6.
Dodací doba 14 dní.

SCHODOVÉ HRANY			
Barva	Délka/m	Obj.č.	Kč/ks

SB -balení včetně vrutů a hmoždinek	
Obj.č.	Kč/ks

Schodová hrana 42 x 30 mm, hliník elox., vrtaná

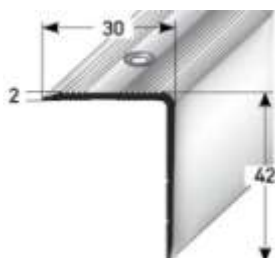

stříbrná	1,0	65624-1	256
	2,7	65626-5	691
zlatá	1,0	65628-9	265
	2,7	65630-2	715
bronz světlá	1,0	65632-6	286
	2,7	65634-0	772
bronz tmavá	1,0	65636-4	286
	2,7	65638-8	772

65644-9	274
65646-3	747
65648-7	283
65650-0	771
65652-4	314
65654-8	857
65656-2	304
65658-6	828

Schodová hrana 42 x 40 mm, hliník elox., vrtaná



stříbrná	1,0	67152-7	291
	2,7	67154-1	785
zlatá	1,0	67156-5	301
	2,7	67158-9	813
bronz světlá	1,0	67160-2	336
	2,7	67162-6	908
bronz tmavá	1,0	67164-0	336
	2,7	67166-4	908

67172-5	309
67174-9	841
67176-3	320
67178-7	870
67180-0	364
67182-4	993
67184-8	354
67186-2	965

Schodová hrana 52 x 30 mm hliník elox., vrtaná

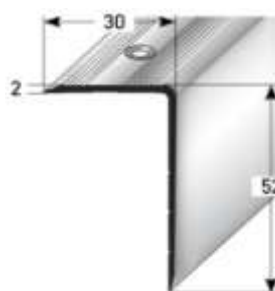

stříbrná	1,0	65666-1	291
	2,7	65668-5	785
zlatá	1,0	65670-8	301
	2,7	65672-2	813
bronz světlá	1,0	65674-6	336
	2,7	65676-0	908
bronz tmavá	1,0	65678-4	336
	2,7	65680-7	908

65686-9	309
65688-3	481
65690-6	320
65692-0	870
65694-4	364
65696-8	993
65698-2	354
65700-2	965

SCHODOVÉ HRANY

Jiné barvy eloxování viz. Záložka 6.
Dodací doba 14 dní.

SCHODOVÉ HRANY			
Barva	Délka/m	Obj.č.	Kč/ks

SB -balení včetně vrutů a hmoždinek	
Obj.č.	Kč/ks

Schodová hrana 15 x 40 mm, hliník elox., vrtaná

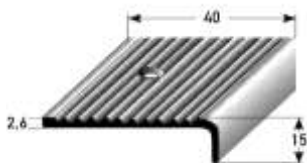

stříbrná	1,0	41100-0	265
	2,7	41110-9	719
zlatá	1,0	41120-8	276
	2,7	41130-7	743
bronz světlá	1,0	41140-6	300
	2,7	41150-5	810
bronz tmavá	1,0	41160-4	300
	2,7	41170-3	810
hliník čistý	1,0	41180-2	216
	2,7	41190-1	585

41105-5	285
41115-4	769
41125-3	294
41135-2	795
41145-1	328
41155-0	885
41165-9	318
41175-8	861
41185-7	235
41195-6	637

Schodová hrana 23 x 40 mm, hliník elox., vrtaná

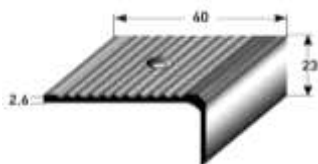

stříbrná	0,9	29430-6	256
	1,0	29435-1	284
	2,7	29440-5	768
zlatá	0,9	29445-0	265
	1,0	29450-4	295
	2,7	29455-9	796
bronz světlá	0,9	29460-3	290
	1,0	29465-8	322
	2,7	29470-2	870
bronz tmavá	0,9	29475-7	290
	1,0	29480-1	322
	2,7	29485-6	870

29436-8	304
29441-2	820
29451-1	314
29456-6	848
29466-5	352
29471-9	949
29481-8	342
29486-3	923

Hliník se speciálním otěruvzdorným emailem, vrtaná



Nerez-email povrch.úprava, barva--
metallic-tm.šedá

1,0	40080-6	740
2,7	40090-5	1998

40081-3	779
40091-2	2115



emailová povrch.úprava-stříbrná
metalická

1,0	40230-5	926
2,7	40231-2	2500

40232-9	965
40233-6	2618



Nerez-email povrch.úprava s 5
fluoreskujícími drážkami,barva--
tm.šedá

1,0	40085-1	1255
2,7	40095-0	3390

40087-5	1295
40097-4	3507

Vhodné vruty viz. Záložka 12.

SCHODOVÉ HRANY Z HLINÍKU A MOSAZI

Jiné barvy eloxování viz. Záložka 6.
Dodací doba 14 dní.

Barva	Délka/m	Obj.č.	Kč/ks

SB -balení včetně vrtů a hmoždinek	
Obj.č.	Kč/ks

Schodová hrana 20 x 40 mm, hliník elox., vrtaná

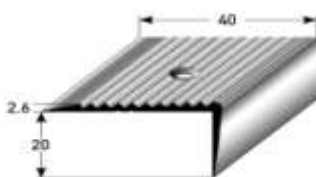

stříbrná	0,8	07080-1	197
	0,9	07090-0	222
	1,0	07100-6	247
	1,2	07110-5	295
	2,0	07120-4	493
	2,7	07130-3	666
zlatá	0,8	07180-8	243
	0,9	07190-7	272
	1,0	07200-3	302
	1,2	07210-2	363
	2,0	07220-1	606
	2,7	07230-0	818
bronz světlá	0,8	07280-5	264
	0,9	07290-4	297
	1,0	07300-0	330
	1,2	07310-9	397
	2,0	07320-8	660
	2,7	07330-7	892
bronz tmavá	0,8	07380-2	264
	0,9	07390-1	297
	1,0	07400-7	330
	1,2	07410-6	397
	2,0	07420-5	660
	2,7	07430-4	892
MOSAZ leštěná	1,0	28722-3	1211
	2,5	28720-9	3026

07091-7	239
07101-3	364
07111-2	317
07121-1	529
07131-0	719
07191-4	289
07201-0	322
07211-9	386
07221-8	644
07231-7	868
07291-1	322
07301-7	358
07311-6	431
07321-5	719
07331-4	969
07391-8	314
07401-4	350
07411-3	419
07421-2	699
07431-1	943
28723-0	1234
28721-6	3095

Vyžádejte si, prosím, pokyny pro údržbu mosazných profilů.



Schodová hrana 20 x 40 mm, hliník se spec. otěruvzdorným emailem, vrtaná

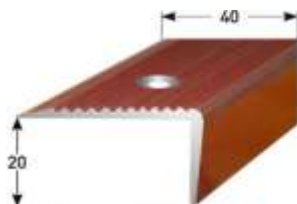

tmavě šedá	1,0	40000-4	703
	2,7	40010-3	1896
stříbrná metalická	1,0	40150-6	888
	2,7	40151-3	2398
zlatá	1,0	64000-4	858
	2,7	64002-8	2316
modrá	1,0	64004-2	858
	2,7	64006-6	2316
červená	1,0	64008-0	858
	2,7	64010-3	2316
zelená	1,0	64012-7	858
	2,7	64014-1	2316
černá	1,0	64016-5	858
	2,7	64018-9	2316

40001-1	741
40011-0	2013
40152-0	927
40153-7	2516
64022-6	897
64024-0	2433
64026-4	897
64028-8	2433
64030-1	897
64032-5	2433
64034-9	897
64036-3	2433
64038-7	897
64040-0	2433

Schodová hrana 20 x 40 mm, hliník se spec. otěruvzdorným emailem, 5 fluoresk. drážek, vrtaná

vrtaná

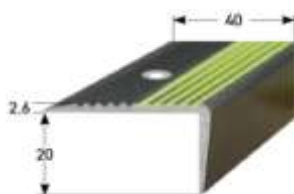

tmavě šedá	1,0	40005-9	1218
	2,7	40015-8	3288
stříbrná metalická	1,0	40140-7	1403
	2,7	40142-1	3790
zlatá	1,0	64044-8	1371
	2,7	64046-2	3708
modrá	1,0	64048-6	1373
	2,7	64050-9	3708
červená	1,0	64052-3	1373
	2,7	64054-7	3708
zelená	1,0	64056-1	1373
	2,7	64058-5	3708
černá	1,0	64060-8	1373
	2,7	64062-2	3708

40007-3	1257
40017-2	3405
40144-5	1443
40146-9	3907
64066-0	1413
64068-4	3826
64070-7	1413
64072-1	3826
64074-5	1413
64076-9	3826
64078-3	1413
64080-6	3826
64082-0	1413
64084-4	3826

SCHODOVÉ HRANY Z HLINÍKU A MOSAZI

Jiné barvy eloxování viz. Záložka 6.
Dodací doba 14 dní.

SCHODOVÉ HRANY Z HLINÍKU A MOSAZI			
Barva	Délka/m	Obj.č.	Kč/ks

SB -balení včetně vrutů a hmoždinek	
Obj.č.	Kč/ks

Schodová hrana 28 x 50 mm, hliník elox., vrtaná

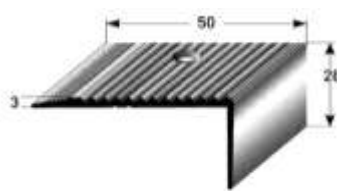

stříbrná	1,0	31410-3	383
	2,7	31415-8	1032
zlatá	1,0	31420-2	386
	2,7	31425-7	1040
bronz světlá	1,0	31430-1	451
	2,7	31435-6	1219
bronz tmavá	1,0	31440-0	451
	2,7	31445-5	1219

31416-5	1086
31426-4	1092
31436-3	1294
31446-2	1269

Hliník se speciálním ořezuvzdorným emailem, vrtaná



povrch.úprava se
4 fluoreskujícími

1,0	40040-0	839
2,7	40050-9	2264

40041-7	878
40051-6	2381



povrch.úprava-
stříbrná

1,0	40190-2	1024
2,7	40191-9	2766

40192-6	1064
40193-3	2884



povrch.úprava se
4 fluoreskujícími
Nerez-email
povrch.úprava, s

1,0	40045-5	1354
2,7	40055-4	3656

40047-9	1393
40057-8	3773

Vhodné vruty viz. Záložka 12.

Schodová hrana 42 x 50 mm, hliník elox., vrtaná

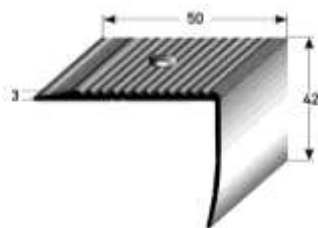

stříbrná	1,0	07621-6	330
	2,5	07620-9	824
zlatá	1,0	07641-4	463
	2,5	07640-7	1158
bronz světlá	1,0	07661-2	541
	2,5	07660-5	1356
bronz tmavá	1,0	07681-0	541
	2,5	07680-3	1356

07622-3	874
07642-1	1209
07662-9	1432
07682-7	1407

Hliník se speciálním ořezuvzdorným emailem, vrtaná



povrch.úprava se
4 fluoreskujícími

1,0	40020-2	785
2,5	40030-1	1963

40021-9	824
40031-8	2080



povrch.úprava-
stříbrná

1,0	40170-4	971
2,5	40171-1	2428

40172-8	1010
40173-5	2545



povrch.úprava se
4 fluoreskujícími
Nerez-email
povrch.úprava, s

1,0	40025-7	1300
2,5	40035-6	3252

40027-1	1340
40037-0	3369

Vhodné vruty viz. Záložka 12.

SCHODOVÉ HRANY Z HLINÍKU A MOSAZI

Jiné barvy eloxování viz. Záložka 6. Dodací doba 14 dní.

Barva	Délka/m	Obj.č.	Kč/ks

Schodová hrana 55 x 69 mm, hliník elox., vratná

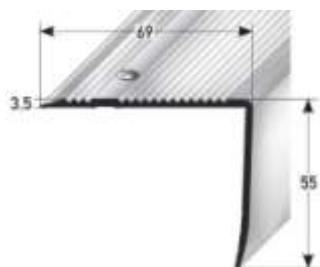

stříbrná	1,0	65504-6	464
	2,7	65506-0	1252
zlatá	1,0	65508-4	481
	2,7	65510-7	1298
bronz světlá	1,0	65512-1	538
	2,7	65514-5	1453
bronz tmavá	1,0	65516-9	538
	2,7	65518-3	1453

Vhodné vruty viz. Záložka 12.

Barva	Délka/m	Obj.č.	Kč/ks

SB -balení včetně vrutů a hmoždinek	
Obj.č.	Kč/ks

Schodová hrana 2 x 25 mm, vrtaná



hliník	1,0	69960-6	120
stříbrný	2,5	69962-0	300
hliník	1,0	69964-4	125
zlatý	2,5	69966-8	312
hliník	1,0	69968-2	152
bronz světlá	2,5	69970-5	382
hliník	1,0	69972-9	152
bronz tmavá	2,5	69974-3	382

69978-1	139
69980-4	356
69982-8	143
69984-2	367
69986-6	171
69988-0	439
69990-3	171
69992-7	439

MOSAZ leštěná	1,0	28210-5	621
	2,0	28220-4	1243
	2,5	28200-6	1554

28211-2	649
28201-3	1622

Vyžádejte si, prosím, pokyny pro údržbu mosazných profilů.

Schodová hrana 3 x 30 mm, vrtaná



MOSAZ leštěná	1,0	28630-1	684
	2,0	28640-0	1367
	2,5	28650-9	1709

28631-8	711
28651-6	1780

Vyžádejte si, prosím, pokyny pro údržbu mosazných profilů.

Schodová hrana 3 x 35 mm, vrtaná

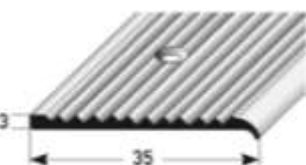

hliník	1,0	28530-4	207
stříbrný	2,5	28535-9	517
hliník	1,0	28540-3	213
zlatý	2,5	28545-8	535
hliník	1,0	28550-2	246
bronz světlá	2,5	28555-7	616
hliník	1,0	28560-1	246
bronz tmavá	2,5	28565-6	616

28531-1	227
28536-6	568
28541-0	234
28546-5	586
28551-9	277
28556-4	691
28561-8	267
28566-3	668

MOSAZ leštěná	1,0	28610-3	874
	2,0	28620-2	1747
	2,5	28600-4	2184

28611-0	900
28601-1	2254

Vyžádejte si, prosím, pokyny pro údržbu mosazných profilů.

SCHODOVÉ HRANY Z HLINÍKU A MOSAZI

Jiné barvy eloxování viz. Záložka 6.
Dodací doba 14 dní.

Barva	Délka/m	Obj.č.	Kč/ks
-------	---------	--------	-------

SB -balení včetně vrutů a hmoždinek	
Obj.č.	Kč/ks

Schodová hrana s oblým zakončením 2 mm, hliník elox., vrtaná



stříbrná	1,0	70700-4	118
	2,7	70702-8	316
zlatá	1,0	70704-2	124
	2,7	70706-6	334
bronz světlá	1,0	70708-0	135
	2,7	70710-3	364
bronz tmavá	1,0	70712-7	135
	2,7	70714-1	364

70716-5	136
70718-9	370
70720-2	143
70722-6	386
70724-0	163
70726-4	440
70728-8	154
70730-1	440

Schodová hrana s oblým zakončením 2,5 mm, hliník elox., vrtaná



stříbrná	1,0	70734-9	118
	2,7	70736-3	318
zlatá	1,0	70738-7	125
	2,7	70740-0	336
bronz světlá	1,0	70742-4	136
	2,7	70744-8	368
bronz tmavá	1,0	70746-2	136
	2,7	70748-6	368

70750-9	136
70752-3	371
70754-7	144
70756-1	388
70758-5	164
70760-8	444
70762-2	155
70764-6	444

Schodová hrana s oblým zakončením 3 mm, hliník elox., vrtaná



stříbrná	1,0	70768-4	119
	2,7	70770-7	320
zlatá	1,0	70772-1	126
	2,7	70774-5	339
bronz světlá	1,0	70776-9	137
	2,7	70778-3	370
bronz tmavá	1,0	70780-6	137
	2,7	70782-0	370

70784-4	138
70786-8	374
70788-2	144
70790-5	391
70792-9	165
70794-3	446
70796-7	156
70798-1	446



Upevňovací rameno vyseknout

Upevňovací rameno vyseknout
a ohnout

Obj.č.	Kč/ks
22240-8	

NA POPTÁVKU

SCHODOVÉ HRANY Z HLINÍKU A MOSAZI

Jiné barvy eloxování viz. Záložka 6.
Dodací doba 14 dní.

Barva	Délka/m	Obj.č.	Kč/ks
-------	---------	--------	-------

SB -balení včetně vrtutů a hmoždinek	
Obj.č.	Kč/ks

Schodová hrana 10 x 37 x 2 mm, hliník elox., vrtaná

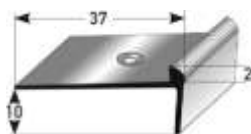

stříbrná	1,0	68100-7	216
	2,7	68102-1	584
zlatá	1,0	68104-5	229
	2,7	68106-9	617
bronz světlá	1,0	68108-3	257
	2,7	68110-6	695
bronz tmavá	1,0	68112-0	257
	2,7	68114-4	695

68118-2	235
68120-5	641
68122-9	247
68124-3	675
68126-7	276
68128-1	753
68130-4	276
68132-8	753

Schodová hrana 24 x 37 x 2 mm, hliník elox., vrtaná



stříbrná	1,0	68150-2	232
	2,7	68152-6	628
zlatá	1,0	68154-0	244
	2,7	68156-4	659
bronz světlá	1,0	68158-8	275
	2,7	68160-1	741
bronz tmavá	1,0	68162-5	275
	2,7	68164-9	741

68168-7	252
68170-0	686
68172-4	264
68174-8	718
68176-2	294
68178-6	800
68180-9	294
68182-3	800

Schodová hrana 40 x 37 x 2 mm, hliník elox., vrtaná

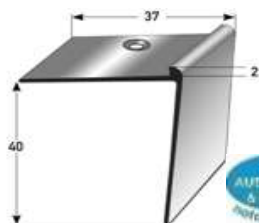

stříbrná	1,0	46482-2	255
	2,7	46480-8	689
zlatá	1,0	46492-1	265
	2,7	46490-7	719
bronz světlá	1,0	46502-7	301
	2,7	46500-3	814
bronz tmavá	1,0	46512-6	301
	2,7	46510-2	814

46486-0	275
46484-6	747
46496-9	285
46494-5	775
46506-5	320
46504-1	871
46516-4	320
46514-0	871

Schodová hrana 10 x 37 x 2,5 mm, hliník elox., vrtaná



stříbrná	1,0	66556-4	228
	2,7	66558-8	616
zlatá	1,0	66560-1	241
	2,7	66562-5	648
bronz světlá	1,0	66564-9	269
	2,7	66566-3	726
bronz tmavá	1,0	66568-7	269
	2,7	66570-0	726

66580-9	247
66582-3	673
66584-7	259
66586-1	707
66588-5	288
66590-8	783
66592-2	288
66594-6	783



Upevňovací rameno vyseknout

Upevňovací rameno vyseknout
a ohnout

Obj.č.	Kč/ks
22240-8	
NA POPTÁVKU	

SCHODOVÉ HRANY Z HLINÍKU A MOSAZI

Jiné barvy eloxování viz. Záložka 6.
Dodací doba 14 dní.

Schodová hrana			
Barva	Délka/m	Obj.č.	Kč/ks

SB - balení včetně vrutů a hmoždinek	
Obj.č.	Kč/ks

Schodová hrana 24 x 37 x 2,5 mm, hliník elox, vrtaná



stříbrná	1,0	66604-2	234
	2,7	66606-6	633
zlatá	1,0	66608-0	246
	2,7	66610-3	666
bronz světlá	1,0	66612-7	276
	2,7	66614-1	745
bronz tmavá	1,0	66616-5	276
	2,7	66618-9	745

66628-8	254
66630-1	691
66632-5	265
66634-9	723
66636-3	295
66638-7	804
66640-0	295
66642-4	804

Schodová hrana 40 x 37 x 2,5 mm, hliník elox., vrtaná



stříbrná	1,0	66652-3	257
	2,7	66654-7	697
zlatá	1,0	66656-1	266
	2,7	66658-5	720
bronz světlá	1,0	66660-8	318
	2,7	66662-2	857
bronz tmavá	1,0	66664-6	318
	2,7	66666-0	857

66676-9	276
66678-3	755
66680-6	286
66682-0	777
66684-4	336
66686-8	913
66688-2	336
66690-5	914

Schodová hrana 10 x 37 x 3 mm, hliník elox., vrtaná



stříbrná	1,0	68200-4	220
	2,7	68202-8	594
zlatá	1,0	68204-2	232
	2,7	68206-6	628
bronz světlá	1,0	68208-0	260
	2,7	68210-3	703
bronz tmavá	1,0	68212-7	260
	2,7	68214-1	703

68218-9	239
68220-2	652
68222-6	252
68224-0	686
68226-4	280
68228-8	761
68230-1	280
68232-5	761

Schodová hrana 24 x 37 x 3 mm, hliník elox., vrtaná

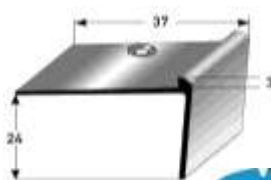

stříbrná	1,0	35560-1	236
	2,7	35520-5	639
zlatá	1,0	35570-0	249
	2,7	35530-4	671
bronz světlá	1,0	35580-9	277
	2,7	35540-3	747
bronz tmavá	1,0	35590-8	277
	2,7	35550-2	747

35561-8	256
35521-2	691
35571-7	266
35531-1	723
35581-6	295
35541-0	800
35591-5	295
35551-9	800



Upevňovací rameno vyseknout	
Upevňovací rameno vyseknout a ohnout	

Obj.č.	Kč/ks
22240-8	
NA POPTÁVKU	

SCHODOVÉ HRANY Z HLINÍKU A MOSAZI

Jiné barvy eloxování viz. Záložka 6.
Dodací doba 14 dní.

SCHODOVÉ HRANY Z HLINÍKU A MOSAZI			
Barva	Délka/m	Obj.č.	Kč/ks

SB - balení včetně vrtů a hmoždinek	
Obj.č.	Kč/ks

Schodová hrana 40 x 40 x 3 mm, hliník elox., vrtaná



stříbrná	1,0	65750-7	257
	2,7	65752-1	697
zlatá	1,0	65754-5	268
	2,7	65756-9	724
bronz světlá	1,0	65758-3	320
	2,7	65760-6	862
bronz tmavá	1,0	65762-0	320
	2,7	65764-4	862

65770-5	276
65772-9	751
65774-3	286
65776-7	779
65778-1	338
65780-4	917
65782-8	338
65784-2	917

Schodová hrana 10 x 37 x 5 mm, hliník elox., vrtaná

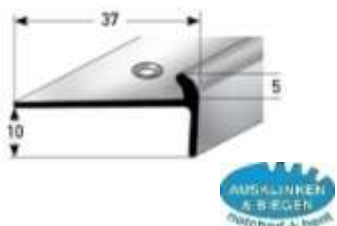

stříbrná	1,0	65350-9	238
	2,7	65352-3	644
zlatá	1,0	65360-8	250
	2,7	65362-2	675
bronz světlá	1,0	65370-7	278
	2,7	65372-1	753
bronz tmavá	1,0	65380-6	278
	2,7	65382-0	753

65354-7	257
65356-1	701
65364-6	269
65366-0	731
65374-5	297
65376-9	809
65384-4	297
65386-8	809

Schodová hrana 24 x 37 x 5 mm, hliník elox., vrtaná



stříbrná	1,0	46522-5	241
	2,7	46520-1	650
zlatá	1,0	46532-4	253
	2,7	46530-0	682
bronz světlá	1,0	46542-3	281
	2,7	46540-9	759
bronz tmavá	1,0	46552-2	281
	2,7	46550-8	759

46526-3	260
46524-9	707
46536-2	272
46534-8	739
46546-1	300
46544-7	818
46556-0	300
46554-6	818

Schodová hrana 40 x 40 x 5 mm, hliník elox., vrtaná



stříbrná	1,0	65708-8	264
	2,7	65710-1	713
zlatá	1,0	65712-5	275
	2,7	65714-9	743
bronz světlá	1,0	65716-3	327
	2,7	65718-7	883
bronz tmavá	1,0	65720-0	327
	2,7	65722-4	883

65728-6	283
65730-9	767
65732-3	293
65734-7	798
65736-1	345
65738-5	938
65740-8	345
65742-2	938



Upevňovací rameno vyseknout	
Upevňovací rameno vyseknout a ohnout	

Obj.č.	Kč/ks
22240-8	
NA POPTÁVKU	

SCHODOVÉ HRANY Z HLINÍKU A MOSAZI

Jiné barvy eloxování viz. Záložka 6.
Dodací doba 14 dní.

SCHODOVÉ HRANY Z HLINÍKU A MOSAZI			
Barva	Délka/m	Obj.č.	Kč/ks

SB -balení včetně vrutů a hmoždinek	
Obj.č.	Kč/ks

Schodová hrana 10 x 37 x 7 mm, hliník elox., vratná



stříbrná	1,0	65300-4	241
	2,7	65302-8	650
zlatá	1,0	65310-3	253
	2,7	65312-7	682
bronz světlá	1,0	65320-2	281
	2,7	65322-6	759
bronz tmavá	1,0	65330-1	281
	2,7	65332-5	759

65304-2	260
65306-6	707
65314-1	272
65316-5	739
65324-0	300
65326-4	818
65334-9	300
65336-3	818



Upevňovací rameno vyseknout
Upevňovací rameno vyseknout a ohnout

Obj.č.	Kč/ks
22240-8	
NA POPTÁVKU	

Oboustranně použitelný schodový profil z hliníku pro podlahoviny 3 a 5 mm

Oboustranně použitelný schodový profil z hliníku pro podlahoviny 3 a 5 mm			
Barva	Délka/m	Obj.č.	Kč/ks

SB -balení včetně vrutů a hmoždinek	
Obj.č.	Kč/ks

Oboustranně použitelný schodový profil 3 / 5 mm, hliník elox., nevrtný

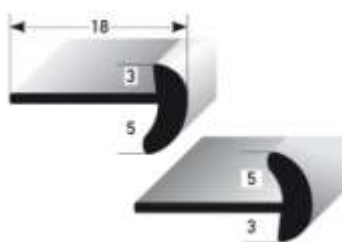

stříbrná	2,7	71330-2	308
zlatá		71332-6	314
bronz světlá		71334-0	382
bronz tmavá		71336-4	382

71338-8	322
71340-1	328
71342-5	396
71344-9	396

SCHODOVÉ HRANY Z HLINÍKU A MOSAZI

Vnitřní schodišťové rohy z hliníku

Jiné barvy eloxování viz. Záložka 6.
Dodací doba 14 dní.

Vnitřní schodišťové rohy z hliníku				SB -balení včetně vrtutí a hmoždinek	
Barva	Délka/m	Obj.č.	Kč/ks	Obj.č.	Kč/ks

Vnitřní schodišťový roh 3 mm, hliník elox., vrtaný

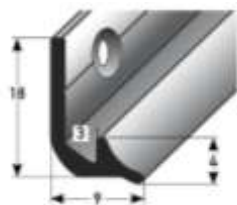

stříbrná	1,0	66426-0	122
	2,7	66428-4	331
zlatá	1,0	66430-7	126
	2,7	66432-1	340
bronz světlá	1,0	66434-5	138
	2,7	66436-9	373
bronz tmavá	1,0	66438-3	138
	2,7	66440-6	373

66427-7	141
66429-1	388
66431-4	145
66433-8	398
66435-2	158
66437-6	431
66439-0	158
66441-3	431

Vnitřní schodišťový roh 5 mm, hliník elox., vrtaný

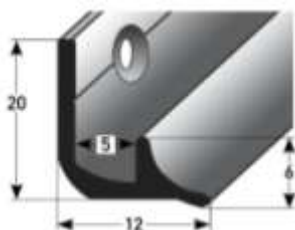

stříbrná	1,0	66444-4	140
	2,7	66446-8	378
zlatá	1,0	66448-2	144
	2,7	66450-5	390
bronz světlá	1,0	66452-9	156
	2,7	66454-3	420
bronz tmavá	1,0	66456-7	156
	2,7	66458-1	420

66445-1	160
66447-5	436
66449-9	163
66451-2	447
66453-6	174
66455-0	478
66457-4	174
66459-8	478

Příklad: Vnitřní schodišťový roh 5 mm,
Hliník eloxovaný, vrtaný



SCHODOVÉ HRANY Z HLINÍKU A MOSAZI

Barva	Délka/m	Obj.č.	Kč/ks

SB -balení včetně vrtů a hmoždinek	
Obj.č.	Kč/ks

Schodová hrana 10 x 30 x 1,2 mm, mosaz leštěná, profilované drážky, vrtaná

MOSAZ leštěná	1,0	61850-8	378
	2,7	61870-6	1021

61860-7	414
61880-5	1114

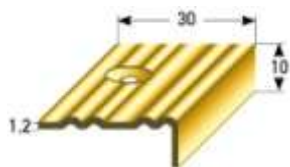

Vyžádejte si, prosím, pokyny pro ošetřování mosazných profilů.

Schodová hrana 20 x 40 x 1,5 mm, mosaz matná, profilované drážky, vrtaná

MOSAZ matná	1,0	46600-0	795
	2,0	46602-4	1588

46604-8	816
46606-2	1631

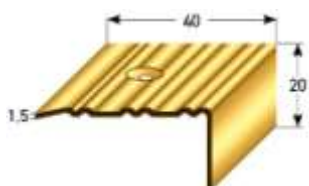

Vyžádejte si, prosím, pokyny pro ošetřování mosazných profilů.

Schodová hrana 40 x 40 x 1,5 mm, mosaz matná, profilované drážky, vrtaná

MOSAZ matná	1,0	46610-9	1036
	2,0	46612-3	2072

46614-7	1058
46616-1	2116



Vyžádejte si, prosím, pokyny pro ošetřování mosazných profilů.

Schodová hrana 15 x 35 mm, mosaz leštěná, vrtaná

MOSAZ leštěná	1,0	28712-4	1023
	2,5	28710-0	2558

28713-1	1046
28711-7	2627

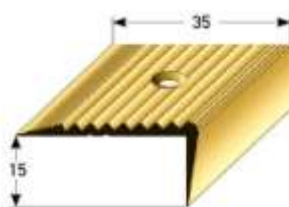

Vyžádejte si, prosím, pokyny pro ošetřování mosazných profilů.

SCHODOVÉ HRANY Z HLINÍKU A MOSAZI

Jiné barvy eloxování viz. Záložka 6.
Dodací doba 14 dní.

Barva	Délka/m	Obj.č.	Kč/ks

SB -balení včetně vrutů a hmoždinek	
Obj.č.	Kč/ks

Schodová hrana - kombi 27 x 40 mm, hliník elox., vrtaná

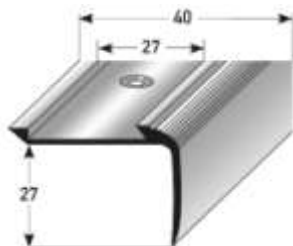

stříbrná	1,0	07501-1	283
	2,5	07500-4	709
zlatá	1,0	07521-9	288
	2,5	07520-2	723
bronz světlá	1,0	07541-7	328
	2,5	07540-0	821
bronz tmavá	1,0	07561-5	328
	2,5	07560-8	821

07502-8	759
07522-6	773
07542-4	874
07562-2	874

Vhodné pro vložku 27 mm, viz. str. 21.

Schodová hrana - kombi 27 x 58 mm, hliník elox., vrtaná



stříbrná	1,0	07941-5	300
	2,5	07940-8	750
zlatá	1,0	07951-4	376
	2,5	07950-7	939
bronz světlá	1,0	07961-3	416
	2,5	07960-6	1038
bronz tmavá	1,0	07971-2	416
	2,5	07970-4	1038

07942-2	799
07952-1	990
07962-0	1090
07972-9	1090

Hliník se speciálním ořezuvzdorným emailem, vrtaný



nerez-email povrch. úprava se 4 fluoreskujícími

1,0	40100-1	755
2,5	40110-0	1889

40101-8	795
40111-7	2007



emailová povrch. úprava-stříbrná metalická

1,0	40250-3	942
2,5	40251-0	2354

40252-7	981
40253-4	2471

Vhodné pro vložku 27 mm, viz. str. 21.

Schodová hrana - kombi 45 x 58 mm, hliník elox., vrtaná

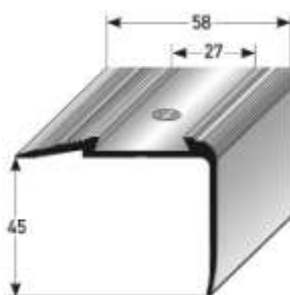

stříbrná	1,0	42700-1	410
	2,7	42705-6	1107
zlatá	1,0	42715-5	434
	2,7	42720-9	1169
bronz světlá	1,0	42730-8	478
	2,7	42735-3	1293
bronz tmavá	1,0	42745-2	478
	2,7	42750-6	1293

42710-0	1160
42725-4	1220
42740-7	1343
42755-1	1343

Vhodné pro vložku 27 mm, viz. str. 21.

SCHODOVÉ HRANY Z HLINÍKU A MOSAZI

Jiné barvy eloxování viz. Záložka 6.
Dodací doba 14 dní.

Barva				SB -balení včetně vrutů a hmoždinek	
Barva	Délka/m	Obj.č.	Kč/ks	Obj.č.	Kč/ks

Schodová hrana - kombi 80 x 58 mm, hliník elox., vrtaný

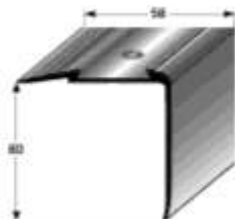

stříbrná	1,0	42760-5	557	42770-4	1555
	2,7	42765-0	1503		
zlatá	1,0	42775-9	587	42785-8	1639
	2,7	42780-3	1587		
bronz světlá	1,0	42790-2	650	42800-8	1805
	2,7	42795-7	1753		
bronz tmavá	1,0	42805-3	650	42815-2	1805
	2,7	42810-7	1753		



Vhodné pro vložku 27 mm, viz. Níže.

Delší rameno může být také zkráceno.

PVC-vložka 27 mm, měkké-PVC

Pro schod.hrany kombi
č. výr. 81, 82, 146 a 147



		hladká 	vroubkovaná 		
šedá černá hnědá béžová červená modrá	25 m	55301-4	63 /m 1574/role	56301-3	63/m 1574/role
		55302-1		56302-0	
		55303-8		56303-7	
		55304-5		56304-4	
		55309-0		56309-9	
		55300-7		56300-6	
fluoreskující vložka vroubkovaná	25 m	extrémní svítivost	40135-3	428/m 10 706/role	

Jiné délky na poptávku s přírůzkou 15% +prořez!

Montážní pokyny: Při montáži je třeba oba konce vložky upevnit montážním lepidlem!

Barva				SB -balení včetně vrutů a hmoždinek	
Barva	Délka/m	Obj.č.	Kč/ks	Obj.č.	Kč/ks

Schodová hrana 15 x 36 mm, hliník elox., vrtaná, vhodná pro vložku 12 mm, viz níže

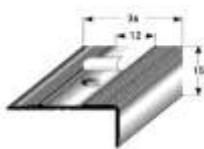

stříbrná	1,0	07710-7	211	07711-4	229
	2,7	07720-6	566	07721-3	617
zlatá	1,0	07730-5	217	07731-2	236
	2,7	07740-4	587	07741-1	638
bronz světlá	1,0	07750-3	249	07751-0	268
	2,7	07760-2	673	07761-9	725
bronz tmavá	1,0	07770-1	249	07771-8	268
	2,7	07780-0	673	07781-7	725

Easy-Clean-vložka 12 mm, hrubá,

samolepící, pro schod.
Hranu č.. 92



černá	role à 25 m	71100-1	52/m
šedá		71102-5	1278/role
žluto-černá		71104-9	55/m 1360/role

Jiné délky na poptávku s přírůzkou 15% +prořez!

Pozor! Pokyny k instalaci PVC vložek viz. záložka 13.

SCHODOVÉ HRANY Z HLINÍKU A MOSAZI

Jiné barvy eloxování viz. Záložka 6.
Dodací doba 14 dní.

SCHODOVÉ HRANY Z HLINÍKU A MOSAZI			
Barva	Délka/m	Obj.č.	Kč/ks

SB - balení včetně vrutů a hmoždinek	
Obj.č.	Kč/ks

Schodová hrana 39 x 48 mm, hliník elox., vrtaná



stříbrná	1,0	66362-1	283
	2,7	66364-5	763
zlatá	1,0	66368-3	295
	2,7	66370-6	798
bronz světlá	1,0	66374-4	336
	2,7	66376-8	908
bronz tmavá	1,0	66380-5	336
	2,7	66382-9	908

66366-9	821
66372-0	855
66378-2	965
66384-3	965

Vhodná pro vložku 39 mm, viz. Níže.

Schodová hrana 43 x 50 mm, hliník elox., vrtaná

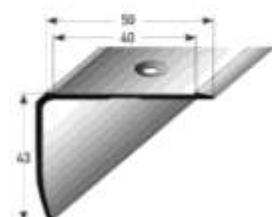

stříbrná	1,0	66388-1	299
	2,7	66390-4	809
zlatá	1,0	66394-2	343
	2,7	66396-6	925
bronz světlá	1,0	66400-0	354
	2,7	66402-4	958
bronz tmavá	1,0	66406-2	354
	2,7	66408-6	958

66392-8	866
66398-0	983
66404-8	1015
66410-9	1015

Vhodná pro vložku 39 mm, viz. Níže.

Easy-Clean – vložka 39 mm, hrubá, samolepící



černá	25 m	66416-1	61/m
šedá		66414-7	1527/role
žlutočerná		66418-5	72/m 1810/role

Protiskluzová - vložka 39 mm, hrubá zrnitost K60, samolepící



černá	25 m	71110-0	61/m
šedá		71112-4	1527/role
hnědá		71114-8	
žlutočerná		71116-2	72/m 1810/role

vhodná pro přechodový profil č. 412 & schod.hrany č. 373/ 374/ 394-396

Pozor! Návod na pokládku vložek viz. Záložka 13.

Příplatek za jiné délky +15 %!

SCHODOVÉ HRANY Z HLINÍKU A MOSAZI

Jiné barvy eloxování viz. Záložka 6.
Dodací doba 14 dní.

SCHODOVÉ HRANY Z HLINÍKU A MOSAZI			
Barva	Délka/m	Obj.č.	Kč/ks

SB -balení včetně vrutů a hmoždinek	
Obj.č.	Kč/ks

Schodová hrana 28,5 x 53 mm, hliník elox., vrtaná

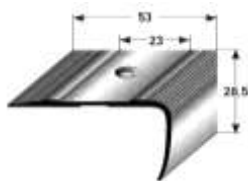

stříbrná	1,0	35440-6	346	35401-7	987
	2,7	35400-0	935		
zlatá	1,0	35450-5	358	35411-6	1017
	2,7	35410-9	965		
bronz světlá	1,0	35460-4	406	35421-5	1150
	2,7	35420-8	1098		
bronz tmavá	1,0	35470-3	406	35431-4	1150
	2,7	35430-7	1098		

Vhodná pro vložku 23mm, viz níže.

Schodová hrana 28,5 x 75 mm, hliník elox., vrtaná

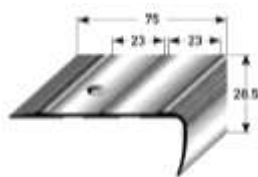

stříbrná	1,0	39660-4	416	39671-0	1173
	2,7	39670-3	1121		
zlatá	1,0	39680-2	431	39691-8	450
	2,7	39690-1	1163		
bronz světlá	1,0	39700-7	482	39711-3	1354
	2,7	39710-6	1303		
bronz tmavá	1,0	39720-5	482	39731-1	1354
	2,7	39730-4	1303		

Nutné brát na vědomí dvojitě množství vložky 23 mm.

Easy-Clean-vložka 23 mm, hrubá, samolepící



černá	role à 25 m	71122-3	56/m
šedá		71124-7	1396/role
žlutočerná		71126-1	62/m 1538/role

Pro schodové hrany č.. 80 + 86

Protiskuzová- vložka 23 mm, hrubá zrnitost K60, samolepící

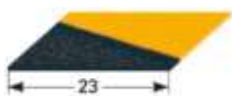

černá	role à 25 m	71132-2	56/m
šedá		71134-6	1396/role
hnědá		71136-0	62/m 1538/role
žlutočerná		71138-4	62/m 1538/role

Pro schodové hrany č.. 80 + 86

Příplatek za jiné délky +15%.

Pozor! Mějte na zřeteli návod ke kladení vložek!
Viz. Záložka 13.

SCHODOVÉ HRANY Z HLINÍKU A MOSAZI

Jiné barvy eloxování viz. Záložka 6.
Dodací doba 14 dní.

Barva	Délka/m	Obj.č.	Kč/ks

SB -balení včetně vrutů a hmoždinek	
Obj.č.	Kč/ks

Schodová hrana 30 x 40 x 2 mm, hliník elox., vrtaná

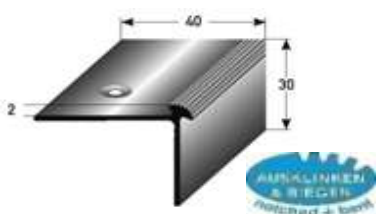

stříbrná	1,0	46560-7	223
	2,7	46562-1	602
zlatá	1,0	46570-6	231
	2,7	46572-0	625
bronz světlá	1,0	46580-5	269
	2,7	46582-9	727
bronz tmavá	1,0	46590-4	269
	2,7	46592-8	727

46564-5	252
46566-9	659
46574-4	251
46576-8	682
46584-3	288
46586-7	784
46594-2	288
46596-6	784

Schodová hrana 30 x 40 x 2,5 mm, hliník elox., vrtaná

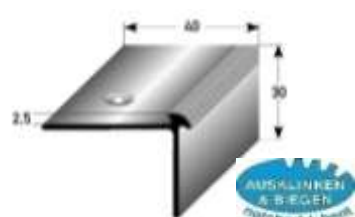

stříbrná	1,0	66700-1	230
	2,7	66702-5	618
zlatá	1,0	66704-9	259
	2,7	66706-3	641
bronz světlá	1,0	66708-7	276
	2,7	66710-0	745
bronz tmavá	1,0	66712-4	276
	2,7	66714-8	745

66724-7	247
66726-1	675
66728-5	277
66730-8	697
66732-2	295
66734-6	802
66736-0	295
66738-4	802

Schodová hrana 30 x 40 x 3 mm, hliník elox., vrtaná

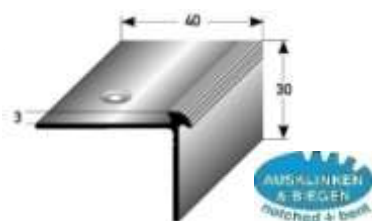

stříbrná	1,0	41340-0	262
	2,7	41350-9	705
zlatá	1,0	41360-8	272
	2,7	41370-7	735
bronz světlá	1,0	41380-6	297
	2,7	41390-5	800
bronz tmavá	1,0	41400-1	297
	2,7	41410-0	800

41341-7	281
41351-6	758
41361-5	292
41371-4	787
41381-3	317
41391-2	853
41401-8	317
41411-7	853

Schodová hrana 30 x 40 x 5 mm, hliník elox., vrtaná

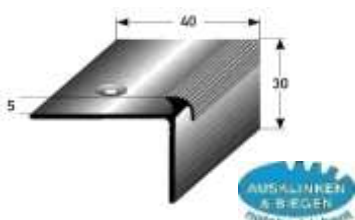

stříbrná	1,0	41260-1	287
	2,7	41270-0	777
zlatá	1,0	41280-9	300
	2,7	41290-8	809
bronz světlá	1,0	41300-4	327
	2,7	41310-3	883
bronz tmavá	1,0	41320-2	327
	2,7	41330-1	883

41261-8	306
41271-7	834
41281-6	318
41291-5	866
41301-1	346
41311-0	941
41321-9	346
41331-8	941



Upevňovací rameno vyseknout	
Upevňovací rameno vyseknout a ohnout	

Obj.č.	Kč/ks
22240-8	
NA POPTÁVKU	

5. ZÁSUVNÉ A UKONČOVACÍ PROFILY

Barva	Délka/m	Obj.č.	Kč/ks

Obj.č.	Kč/ks

Dvojitý zásuvný profil 3 mm, hliník elox., 2 x vrtaný

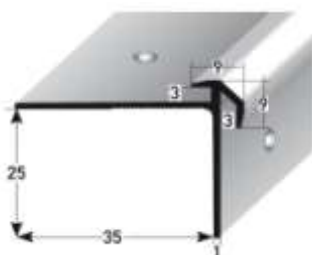

stříbrná	1,0	71144-5	247	71168-1	265
	2,7	71146-9	669	71170-4	721
zlatá	1,0	71148-3	258	71172-8	275
	2,7	71150-6	697	71174-2	773
bronz světlá	1,0	71152-0	304	71176-6	321
	2,7	71154-4	819	71178-0	872
bronz tmavá	1,0	71156-8	304	71180-3	321
	2,7	71158-2	819	71182-7	872
zlatá světlá	1,0	71160-5	258	71184-1	275
	2,7	71162-9	697	71186-5	749
barva nerezů	1,0	71164-3	304	71188-9	321
	2,7	71166-7	819	71190-2	872

71168-1	265
71170-4	721
71172-8	275
71174-2	773
71176-6	321
71178-0	872
71180-3	321
71182-7	872
71184-1	275
71186-5	749
71188-9	321
71190-2	872

Dvojitý zásuvný profil 5 mm, hliník elox., 2 x vrtaný



stříbrná	1,0	71196-4	257	71220-6	274
	2,7	71198-8	694	71222-0	747
zlatá	1,0	71200-8	269	71224-4	287
	2,7	71202-2	729	71226-8	781
bronz světlá	1,0	71204-6	314	71228-2	332
	2,7	71206-0	848	71230-5	900
bronz tmavá	1,0	71208-4	314	71232-9	332
	2,7	71210-7	848	71234-3	900
zlatá světlá	1,0	71212-1	269	71236-7	287
	2,7	71214-5	729	71238-1	781
barva nerezů	1,0	71216-9	314	71240-4	332
	2,7	71218-3	848	71242-8	900

71220-6	274
71222-0	747
71224-4	287
71226-8	781
71228-2	332
71230-5	900
71232-9	332
71234-3	900
71236-7	287
71238-1	781
71240-4	332
71242-8	900

Technické listy, pokyny pro pokládku, popis materiálu & pokyny k ošetřování na vyžádání.

2. SCHODOVÉ HRANY Z NEREZU

Nerezové vruty viz. Záložka 12.

Nerezové schodové hrany INOX PROTECT pokládky s vložkou 39 mm

k

Schodové hrany 25 x 63 x 1,5 mm INOX PROTECT, nerez matný, vrtaný

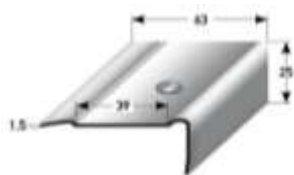

Barva	Délka/m	Obj.č.	Kč/ks
	1,0 m	67000-1	976
	2,5 m	67002-5	2441
	3,0 m	67004-9	2928

Pro pokládku s vložkou 39 mm, viz. Str.22

Schodové hrany 35 x 63 x 1,5 mm INOX PROTECT, nerez matný, vrtaný



	1,0 m	67008-7	1084
	2,5 m	67010-0	2711
	3,0 m	67012-4	3254

Pro pokládku s vložkou 39 mm, viz. Str.22

Schodové hrany 45 x 63 x 1,5 mm INOX PROTECT, nerez matný, vrtaný



	1,0 m	67016-2	1193
	2,5 m	67018-6	2983
	3,0 m	67020-9	3579

Pro pokládku s vložkou 39 mm, viz. Str.22

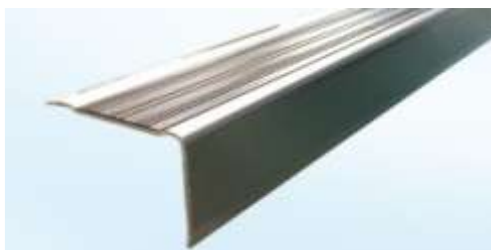

Schodová hrana INOX PROTECT s vložkou 39 mm, černá, vroubkovaná, viz. Shora, případně str.22.

Řezací brusný kotouč 115 x 1 mm Inox speciál, k dělení nerezových profilů



množství	Obj.č.	Kč/ks
1	22246-0	107

Téměř čistý řez bez termického zmodrání.

Vějířovitý kotouč 115 x 22,2 mm, zrnitost 60, k odstranění otřepů/grotů v řezu



1	22250-7	174
---	---------	-----

2. SCHODOVÉ HRANY Z NEREZU

Schodové hrany z nerez -matně broušené pro výšky od 2 do 22 mm

Jiné délky na poptávku.

Zásuvný profil s nosem, nerez matný, vrtaný

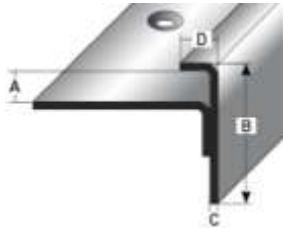

AxBxCxD (mm)	Délka	Obj.č.	Kč/ks
2 x 23 x 1,5 x 6	2,7 m	60385-6	2508
2,5 x 23 x 1,5 x 6		60395-5	
3 x 23 x 1,5 x 6		60405-1	
5 x 23 x 1,5 x 6		60416-7	

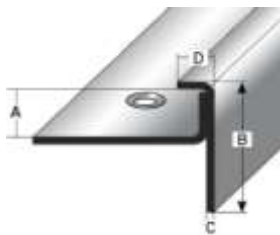

8 x 23 x 1,5 x 6	2,7 m	67662-1	2508
10 x 23 x 1,5 x 6		67668-3	
11 x 23 x 1,5 x 6		67674-4	
12 x 23 x 1,5 x 6		67680-5	
15 x 23 x 1,5 x 6		67686-7	



2,5 x 40 x 1,5 x 10	2,5 m	60380-1	3253
4,5 x 40 x 1,5 x 10		60390-0	
8 x 40 x 1,5 x 10		60400-6	
11 x 40 x 1,5 x 10		60402-0	
12 x 40 x 1,5 x 10		60408-2	
15 x 40 x 1,5 x 10		60410-5	
22 x 40 x 1,5 x 10		60420-4	

Nerezové vrtuty viz. Záložka 12.

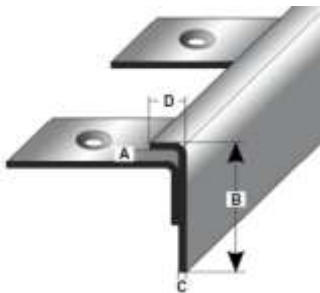

Profil ohnout

NA POPTÁVKU



2. SCHODOVÉ HRANY Z NEREZU

Vnitřní schodišťové hrany, nerez matný kartáčovaný, pro výšku od 2 do 22 mm

Jiné délky na poptávku.

	Pro podlahoviny o výšce	Délka	Množství	Obj.č.	Kč/ks
--	-------------------------	-------	----------	--------	-------

Vnitřní schodišťová hrana , nerez matný, vrtaný

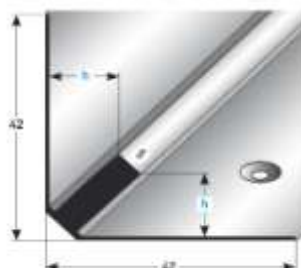
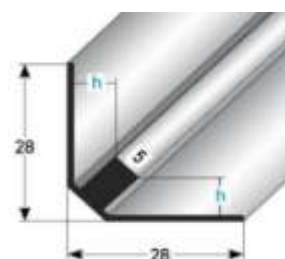
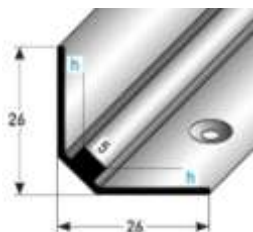

2-3 mm	1,0 m		45621-6	825
	2,7 m		45620-9	2227
3 - 5 mm	1,0 m		45616-2	874
	2,7 m		45615-5	2358
8 mm	1,0 m		67612-6	1125
	2,7 m		67614-0	3038
10 mm	1,0 m		67620-1	1125
	2,7 m		67622-5	3038
11 mm	1,0 m		67628-7	1187
	2,7 m		67630-0	3203
12 mm	1,0 m		67636-2	1187
	2,7 m		67638-6	3203
15 mm	1,0 m		67644-7	1318
	2,7 m		67646-1	3560
22 mm	1,0 m		67652-2	1368
	2,7 m		67654-6	3695

Nerezové vrtavy viz. Záložka 12.

Vzor: zásuvný profil z nerez snosem a vnitřní schodový roh z nerez



2. SCHODOVÉ HRANY Z NEREZU

Protiskluzová třída R10

Schodová hrana, nerez matný s prolisovaným drážkováním, tloušťka materiálu 1,5 mm

Vhodné nerezové vruty viz. Záložka 12.

				SB -balení včetně vrutů a hmoždinek	
Délka		Obj.č.	Kč/ks	Obj.č.	Kč/ks

Nerezová schodová hrana 20 x 40 x 1,5 mm, profilované drážkování, matná, vrtaná



1,0		61630-6	844	61635-1	894
2,7		61640-5	2282	61645-0	2431

R10

Nerezová schodová hrana 40 x 40 x 1,5 mm, profilované drážkování, matná, vrtaná



1,0		61690-0	1126	61695-5	1177
2,7		61700-6	3042	61705-1	3191

R10

Nerezová schodová hrana 30 x 30 x 1,5 mm, profilované drážkování, matná, vrtaná

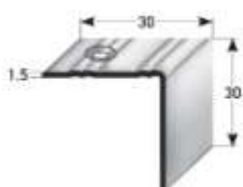

1,0		61720-4	844	61725-9	894
2,7		61730-3	2282	61735-8	2431

R10

Nerezová schodová hrana 20 x 30 x 1,5 mm, profilované drážkování, matná, vrtaná

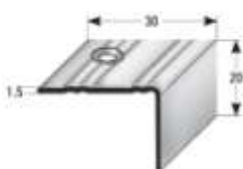

1,0		61750-1	704	61755-6	753
2,7		61760-0	1901	61765-5	2051

R10

Nerezová schodová hrana 10 x 30 x 1,5 mm, profilované drážkování, matná, vrtaná

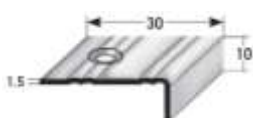

1,0		61780-8	564	61785-3	613
2,7		61790-7	1521	61795-2	1669

R10

- nevrtané profily & délky až 6,0 m na poptávku
- materiál 1.4301 (V2A) / V4A na poptávku

Zvolení kvality je nejlepší cesta jak ušetřit.

2.SCHODOVÉ HRANY Z NEREZU

Protiskluzová třída: R10 dle DIN 51130

Nerezová schodová hrana s frézovanými protiskluzovými drážkami – k přiřazení k podlahovinám o výšce až 3 mm, hladká plocha matná, hraněná, vrtaná se zapuštěním

Délka	Množství	Obj.č.	Kč/ks
-------	----------	--------	-------

Nerezová schodová hrana 20 x 40 x 3 mm, frézované drážkování, hraněná, vrtaná

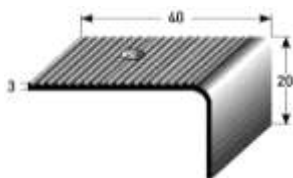

1,0	1 ks	60500-3	3437
2,5		60501-0	8595

Nerezové vruty viz. Záložka 12.

R10

Nerezová schodová hrana 30 x 30 x 3 mm, frézované drážkování, hraněná, vrtaná

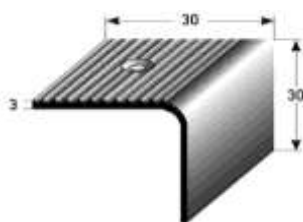

1,0	1 ks	60510-2	3437
2,5		60511-9	8595

Nerezové vruty viz. Záložka 12.

R10

Nerezová schodová hrana 28 x 50 x 3 mm, frézované drážkování, hraněná, vrtaná



1,0	1 ks	60520-1	4583
2,5		60521-8	11459

Nerezové vruty viz. Záložka 12.

R10



Zkosení hrany ležící na podlahovině.

22213-2	870
---------	-----

Schodové hrany nerezové - V4A tažený

				SB -balení včetně vrutů a hmoždinek	
Délka	Množství	Obj.č.	Kč/ks	Obj.č.	Kč/ks

Schodová hrana 23 x 25 x 3,5 mm, nerez V4A tažený, vrtaná



1,0	1 ks	68250-9	2419	68256-1	2469
2,5		68252-3	6047	68258-5	6196

2.SCHODOVÉ HRANY Z NEREZU

Protiskluzová třída : R12 dle DIN 51130

3,5 mm-nerezové vruty viz. Záložka 12

Nerezová schodová hrana s prolis. Děrováním, matná, kartáčovaná s ochr. Folii

Schodová hrana s prolis. Děrováním 10 x 30 x 1,5 mm nerez matný, vrtaná, s ochr.folii

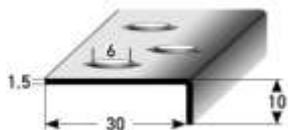

Rozměry v mm	Délka	Obj.č.	Kč/ks
10 x 30 x 1,5	1,0 m	65118-5	639
	2,5 m	65120-8	1598
	3,0 m	65122-2	1917

R12

Schodová hrana s prolis. Děrováním 20 x 40 x 1,5 mm nerez matný, vrtaná, s ochr.folii

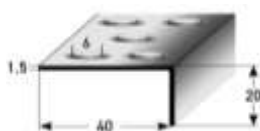

20 x 40 x 1,5	1,0 m	65128-4	1050
	2,5 m	65130-7	2625
	3,0 m	65132-1	3150

R12

Schodová hrana s prolis. děrováním 25 x 60 x 1,5 mm nerez matný, vrtaná, s ochr.folii

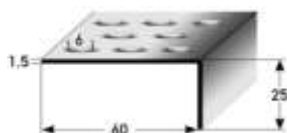

25 x 60 x 1,5	1,0 m	65158-1	1575
	2,5 m	65160-4	3938
	3,0 m	65162-8	4726

R12

Schodová hrana s prolis. Děrováním 25 x 80 x 1,5 mm nerez matný, vrtaná, s ochr.folii



25 x 80 x 1,5	1,0 m	65168-0	2101
	2,5 m	65170-3	5251
	3,0 m	65172-7	6302

R12

Schodová hrana s prolis. Děrováním 50 x 80 x 1,5 mm nerez matný, vrtaná, s ochr.folii

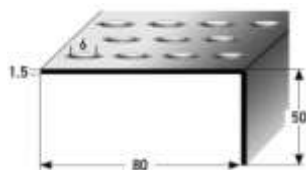

50 x 80 x 1,5	1,0 m	65178-9	2601
	2,5 m	65180-2	6502
	3,0 m	65182-6	7802

R12

Termín dodání na základě předchozí domluvy!

Na poptávku k dostání s nopovým prolisováním (uzavřený povrch) .

2.SCHODOVÉ HRANY Z NEREZU S PROLISOVANÝM DĚROVÁNÍM A KOTVOU
Protiskluzová třída : R12 dle DIN 51130

NEREZ – schod. Hrana s prolis. děrováním+kotva, nerez kartáčovaný s ochr. folií

Schodová hrana s prolis. děrováním 10 x 30 x 1,5 mm a KOTVOU, nerez matný



Rozměry v mm	Délka/m	Obj.č.	Kč/ks
10 x 30 x 1,5	1,0 m	65188-8	1003
	2,5 m	65190-1	2510
	3,0 m	65192-5	3012
R12			

5 čepů/ bm à ø 6 mm a 20 mm délka

Schodová hrana s prolis. děrováním 20 x 40 x 1,5 mm a KOTVOU, nerez matný



Rozměry v mm	Délka/m	Obj.č.	Kč/ks
20 x 40 x 1,5	1,0 m	65198-7	1415
	2,5 m	65200-7	3537
	3,0 m	65202-1	4244
R12			

5 čepů/ bm à ø 6 mm a 20 mm délka

Schodová hrana s prolis. děrováním 25 x 60 x 1,5 mm a KOTVOU, nerez matná



Rozměry v mm	Délka/m	Obj.č.	Kč/ks
25 x 60 x 1,5	1,0 m	65208-3	1939
	2,5 m	65210-6	4850
	3,0 m	65212-0	5819
R12			

5 čepů/ bm à ø 6 mm a 30 mm délka

Schodová hrana s prolis. děrováním 25 x 80 x 1,5 mm a KOTVOU, nerez matná



Rozměry v mm	Délka/m	Obj.č.	Kč/ks
25 x 80 x 1,5	1,0 m	65238-0	2465
	2,5 m	65240-3	6164
	3,0 m	65242-7	7396
R12			

5 čepů/ bm à ø 6 mm a 30 mm délka

Schodová hrana s prolis. děrováním 50 x 80 x 1,5 mm a KOTVOU, nerez matná



Rozměry v mm	Délka/m	Obj.č.	Kč/ks
50 x 80 x 1,5	1,0 m	65248-9	2965
	2,5 m	65250-2	7414
	3,0 m	65252-6	8896
R12			

5 čepů/ bm à ø 6 mm a 30 mm délka

Doba dodání po předchozí domluvě!

Na poptávku k dostání s nopovým prolisováním (uzavřený povrch) .

3. OCHRANY ROHŮ A SPECIÁLNÍ PROFILY

Rohové profily na zeď a naběhové profily z hliníku

Barva	Délka/m	Obj.č.	Kč/ks
-------	---------	--------	-------

Vnější roh na zeď, hliník, nevrtaný

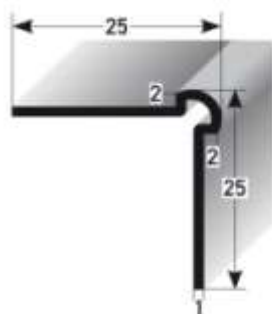

stříbrná	2,7	71248-0	343
barva nerez		71250-3	450
Práškové lakování dle RAL9016 dopravní bílá		71252-7	509
Práškové lakování dle RAL, cena od 100 bm	2,7	71254-1	553
	Práškování dle RAL pod 100 bm. Na poptávku		

Vnitřní roh na zeď, hliník, , nevrtaný

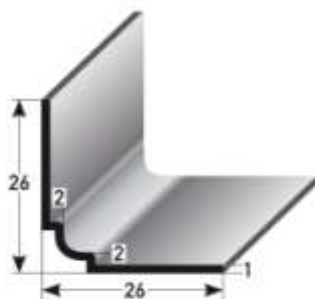

stříbrná	2,7	71268-8	363
barva nerez		71270-1	439
Práškové lakování dle RAL9016 dopravní bílá		71272-5	503
Práškové lakování dle RAL, cena od 100 bm		71274-9	548
	Práškování dle RAL pod 100 bm. Na poptávku		

Lemovací profil 2 mm, hliník, nevrtaný



stříbrná	2,7	71310-4	249
barva nerez		71312-8	310
Práškové lakování dle RAL9016 dopravní bílá		71314-2	391
Práškové lakování dle RAL, cena od 100 bm		71316-6	436
	Práškování dle RAL pod 100 bm. Na poptávku		

OCHRANA ROHU

Ochrana rohů z hliníku bez hrotu					
Barva	Délka/m	samolepení	Kč/ks	bez příslušenství	Kč/ks

Ochrana rohu 20 x 20 x 1,8 mm, bez hrotu, hliník

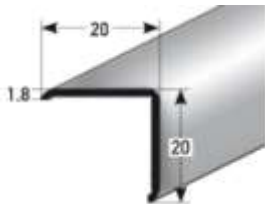

stříbrná	1,0	65810-8	211	65792-7	131
	1,25	65812-2	263	65794-1	163
	2,5	65814-6	525	65796-5	327
barva nerez, jemný zbrus / INOX	1,0	65816-0	317	65798-9	237
	1,25	65818-4	396	65800-9	297
	2,5	65820-7	792	65802-3	594
Práškové lakování dle RAL9016 dopravní bílá	1,0	65834-4	268	65828-3	193
	1,25	65836-8	336	65830-6	241
	2,5	65838-2	671	65832-0	482
Práškové lakování dle RAL od 100 bm.	1,0	65822-1	338	65804-7	259
	1,25	65824-5	422	65806-1	324
	2,5	65826-9	845	65808-5	647
	Práškování dle RAL pod 100 bm. Na poptávku.				

Ochrana rohu 25 x 25 x 1,9 mm, bez hrotu, hliník

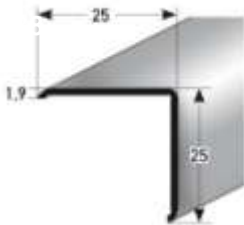

stříbrná	1,0	65888-7	236	65870-2	158
	1,25	65890-0	295	65872-6	197
	2,5	65892-4	591	65874-0	394
barva nerez, jemný zbrus / INOX	1,0	65894-8	338	65876-4	259
	1,25	65896-2	422	65878-8	324
	2,5	65898-6	844	65880-1	647
Práškové lakování dle RAL9016 dopravní bílá	1,0	65912-9	291	65906-8	216
	1,25	65914-3	364	65908-2	269
	2,5	65916-7	728	65910-5	540
Práškové lakování dle RAL od 100 bm.	1,0	65900-6	370	65882-5	291
	1,25	65902-0	463	65884-9	364
	2,5	65904-4	926	65886-3	729
	Práškování dle RAL pod 100 bm. Na poptávku.				

Jiné rozměry na poptávku.

Ochrana rohu z nerez V2A s hrotem					
Barva	Délka/m	samolepení	Kč/ks	bez příslušenství	Kč/ks

Ochrana rohu 20 x 20 x 1,0 mm, nerez matný, třikrát hraněný

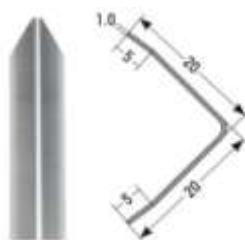

nerez matný	1,0	70958-9	290	70966-4	257
	1,25	70960-2	362	70968-8	321
	1,5	70962-6	435	70970-1	386
	2,5	70964-0	723	70972-5	642

3. OCHRANY ROHU S HROTEM

Jiné rozměry na poptávku

Ochrana rohu s hrotem z nerez (V2A) a hliníku						
Tloušťka	Délka	samolepení	vrtání	Kč/ks	bez ničeho	Kč/ks

Ochrana rohu 30 x 30 mm, třikrát hraněná

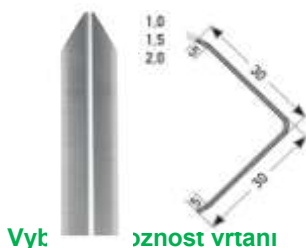

Vykřivenost vrtání

- 01 jednostranně bočně
- 02 jednostranně středně
- 03 střídavě bočně
- 04 střídavě středově
- 05 v ohybu

Nerez kartáčovaný	Tloušťka	Délka		Kč/ks		Kč/ks	
		1,0	2,5	1,0	2,5	bez ničeho	Kč/ks
1,0 mm	1,0	60824-0	60812-7	435	60800-4	386	
	1,25	60825-7	60813-4	542	60801-1	481	
	1,5	66238-9	66236-5	651	66234-1	578	
	2,5	60826-4	60814-1	1086	60802-8	964	
1,5 mm	1,0	60828-8	60816-5	651	60804-2	578	
	1,25	60829-5	60817-2	814	60805-9	723	
	1,5	66244-0	66242-6	977	66240-2	868	
	2,5	60830-1	60818-9	1627	60806-6	1446	
2,0 mm	1,0	60832-5	60820-2	868	60808-0	771	
	1,25	60833-2	60821-9	1086	60809-7	964	
	1,5	66250-1	66248-8	1301	66246-4	1157	
	2,5	60834-9	60822-6	2169	60810-3	1927	
Hliník válcovaný	1,5 mm	1,0	60960-5	60958-2	301	60956-8	197
		1,5	66258-7	66256-3	452	66254-9	295
		2,5	60961-2	60959-9	726	60957-5	493
	2,0 mm	1,0	60680-2	60970-4	357	60968-1	262
		1,5	66264-8	66262-4	535	66260-0	394
		2,5	60690-1	60971-1	892	60969-8	653
Hliník stříbrně elox.	1,5 mm	1,0	60966-7	60964-3	401	60962-9	297
		1,5	66270-9	66268-6	601	66266-2	446
		2,5	60967-4	60965-0	1001	60963-6	742
	2,0 mm	1,0	60976-6	60974-2	457	60972-8	360
		1,5	66276-1	66274-7	685	66272-3	541
		2,5	60977-3	60975-9	1140	60973-5	902

Ochrana rohu 40 x 40 mm, třikrát hraněná

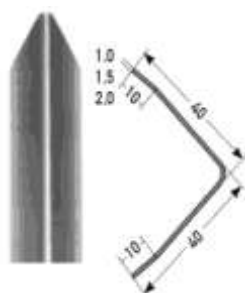

Vyberte možnost vrtání

- 01 jednostranně bočně
- 02 jednostranně středně
- 03 střídavě bočně
- 04 střídavě středově
- 05 v ohybu

Nerez kartáčovaný	Tloušťka	Délka		Kč/ks		Kč/ks	
		1,0	2,5	1,0	2,5	bez ničeho	Kč/ks
1,0 mm	1,0	60185-2	60848-6	578	60836-3	530	
	1,25	60190-6	60849-3	723	60837-0	662	
	1,5	66284-6	66282-2	868	66280-8	796	
	2,5	60200-2	60850-9	1446	60838-7	1324	
1,5 mm	1,0	60165-4	60852-3	868	60840-0	796	
	1,25	60170-8	60853-0	1086	60841-7	993	
	1,5	66290-7	66288-4	1301	66286-0	1193	
	2,5	60180-7	60854-7	2169	60842-4	1987	
2,0 mm	1,0	60650-5	60856-1	1158	60844-8	1060	
	1,25	60655-0	60857-8	1447	60845-5	1325	
	1,5	66296-9	66294-5	1735	66292-1	1590	
	2,5	60660-4	60858-5	2892	60846-2	2651	
Hliník válcovaný	1,5 mm	1,0	60982-7	60980-3	357	60978-0	249
		1,5	66304-1	66302-7	535	66300-3	374
		2,5	60983-4	60981-0	892	60979-7	623
	2,0 mm	1,0	60992-6	60990-2	411	60665-9	334
		1,5	66310-2	66308-9	616	66306-5	501
		2,5	60993-3	60991-9	1027	60675-8	836
Hliník stříbrně elox.	1,5 mm	1,0	60988-9	60986-5	411	60984-1	382
		1,5	66316-4	66314-0	616	66312-6	572
		2,5	60989-6	60987-2	1027	60985-8	952
	2,0 mm	1,0	60998-8	60996-4	489	60994-0	465
		1,5	66322-5	66320-1	733	66318-8	698
		2,5	60999-5	60997-1	1220	60995-7	1165

4. OCHRANY ROHU, SPECIÁLNÍ PROFILY

Jiné rozměry na poptávku

Ochrana rohu s hrotem z nerez (V2A)						
Tloušťka	Délka	samolepení	vrtání	Kč/ks	bez ničeho	Kč/ks

Ochrana rohu 50 x 50 mm, nerez matný, třikrát hraněný

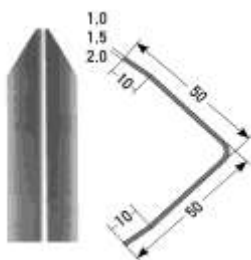

Nerez matný	1,0 mm	1,0	60896-7	60884-4	723	60872-1	662
		1,25	60897-4	60885-1	903	60873-8	828
		1,5	66330-0	66328-7	1086	66326-3	993
		2,5	60898-1	60886-8	1807	60874-5	1655
	1,5 mm	1,0	60900-1	60888-2	1086	60876-9	995
		1,25	60901-8	60889-9	1356	60877-6	1243
		1,5	66336-2	66334-8	1628	66332-4	1492
		2,5	60902-5	60890-5	2711	60878-3	2485
	2,0 mm	1,0	60904-9	60892-9	1447	60880-6	1325
		1,25	60905-6	60893-6	1808	60881-3	1656
		1,5	66342-3	66340-9	2170	66338-6	1987
		2,5	60906-3	60894-3	3616	60882-0	3312

Vyberte možnost vrtání

- 01 jednostranně bočně
- 02 jednostranně středně
- 03 střídavě bočně
- 04 střídavě středově
- 05 v ohybu

Jiné velikosti úhlů na poptávku!

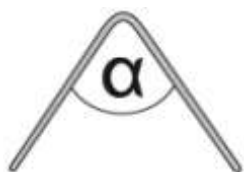

3. SPECIÁLNÍ PROFILY Z NEREZU

Jiné rozměry na poptávku!

Nerezové ukončovací profily, matně kartáčované s ochrannou folií				
	Délka	AxBxC (mm)	Obj.číslo	Kč/ks

Dekorační úhel 1,5 / 2,0 / 3,0 mm, nerez matný, nevrtný

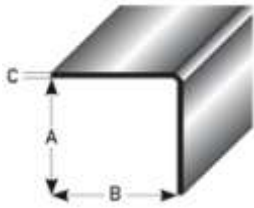

2,5 m	20 x 20 x 1,5	60210-1	1086
	30 x 30 x 1,5	60220-0	1626
	40 x 40 x 1,5	60230-9	2169
	30 x 30 x 2,0	60430-3	2169
	40 x 40 x 2,0	60440-2	2892
	40 x 40 x 3,0	60470-9	4337

Vrtání nebo samolepení na poptávku.

Dekorační -L-úhel 1,5 / 2,0 mm, nerez matný, nevrtný



2,5 m	15 x 30 x 1,5	60240-8	1221
	20 x 40 x 1,5	60250-7	1626
	30 x 50 x 1,5	60260-6	2169
	20 x 40 x 2,0	60450-1	2169
	30 x 50 x 2,0	60460-0	2892

Vrtání nebo samolepení na poptávku.

Vyrovnávací profil se dvěma upevňovacími rameny, nerez matný, vrtný

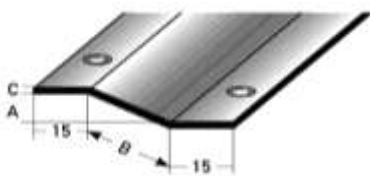

2,5 m	8 x 30 x 1,0	60330-6	1467
	10 x 30 x 1,0	60340-5	1571
	13 x 35 x 1,5	60350-4	2169
	15 x 40 x 1,5	60360-3	2441
	22 x 55 x 1,5	60370-2	2982
	13 x 35 x 2,0	60480-8	2892
	15 x 40 x 2,0	60490-7	3254
	20 x 80 x 3,0	60491-4	4458

Zásuvné profily, nerez matný, vrtný

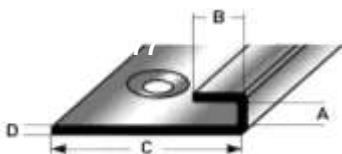

AxBxCxD (mm)			
2,5 m	5 x 5 x 34 x 1,0	60268-2	646
	8 x 8 x 34 x 1,0	60270-5	719
	10 x 10 x 34 x 1,0	60280-4	896
	13 x 10 x 34 x 1,0	60290-3	1166
	15 x 10 x 34 x 1,0	60300-9	1344
	22 x 10 x 34 x 1,0	60310-8	1459

3. SPECIÁLNÍ PROFILY Z NEREZU

Miniúhlový profil profilovaný, nevrtný, vnější strana pohledová

Uvedené ceny jsou za 1 m!

Materiál	Délka		AxBxC mm	Obj.č.	Kč/m
----------	-------	--	----------	--------	------

Miniúhlový profil rovnostranný, vnitřní rádius 0,3 mm, vnější strana oblá, nevrtný

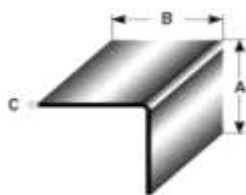

nerez matný	2,7		10 x 10 x 1,0	44800-6	194
nerez matný	2,7		10 x 10 x 1,5	44802-0	220
MOSAZ leštěná	2,7		10 x 10 x 1,2	44804-4	215
nerez matný	2,7		15 x 15 x 1,0	44806-8	155
nerez matný	2,7		15 x 15 x 1,5	44808-2	287
MOSAZ leštěná	2,7		15 x 15 x 1,0	44810-5	297
nerez matný	2,7		20 x 20 x 1,0	44812-9	174
nerez matný	2,7		20 x 20 x 1,5	44814-3	362
MOSAZ leštěná	2,7		20 x 20 x 1,0	44816-7	406

Miniúhel nerovnostranný, vnitřní rádius 0,3 mm, vnější strana oblá, nevrtný

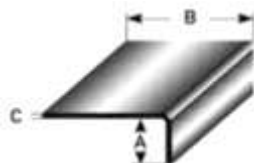

nerez matný	2,7		3,5x16,5x1,0	44818-1	188
MOSAZ leštěná	2,7		3,5x16,5x1,2	44820-4	209
nerez matný	2,7		3 x 25 x 1,0	44822-8	155
MOSAZ leštěná	2,7		3 x 25 x 1,0	44824-2	297
nerez matný	2,7		2,5x33,5x1,0	44826-6	174
nerez matný	2,7		3 x 34 x 1,0	44828-0	174
MOSAZ leštěná	2,7		3 x 34 x 1,0	44830-3	406
nerez matný	2,7		4 x 24 x 1,5	44832-7	287
nerez matný	2,7		5 x 15 x 1,0	44834-1	194
nerez matný	2,7		5 x 15 x 1,5	44836-5	220
MOSAZ leštěná	2,7		5 x 15 x 1,2	44838-9	215
nerez matný	2,7		5 x 22 x 1,0	44840-2	155
nerez matný	2,7		5 x 22 x 1,5	44842-6	287
MOSAZ leštěná	2,7		5 x 22 x 1,0	44844-0	297
nerez matný	2,7		5 x 32 x 1,0	44846-4	174
nerez matný	2,7		5 x 32 x 1,5	44848-8	362
MOSAZ leštěná	2,7		5 x 32 x 1,0	44850-1	406
nerez matný	2,7		6 x 21 x 1,0	44852-5	155
nerez matný	2,7		6 x 21 x 1,5	44854-9	287
MOSAZ leštěná	2,7		6 x 21 x 1,0	44856-3	297
nerez matný	2,7		8 x 19 x 1,0	44858-7	155
nerez matný	2,7		8 x 19 x 1,5	44860-0	287
MOSAZ leštěná	2,7		8 x 19 x 1,0	44862-4	297
nerez matný	2,7		8 x 29 x 1,0	44864-8	174
nerez matný	2,7		8 x 29 x 1,5	44866-2	362
MOSAZ leštěná	2,7		8 x 29 x 1,0	44868-6	406
nerez matný	2,7		10 x 17 x 1,0	44870-9	155
nerez matný	2,7		10 x 17 x 1,5	44872-3	287
MOSAZ leštěná	2,7		10 x 17 x 1,0	44874-7	297
nerez matný	2,7		10 x 27 x 1,0	44876-1	182
nerez matný	2,7		10 x 27 x 1,5	44878-5	362
MOSAZ leštěná	2,7		10 x 27 x 1,0	44880-8	406
nerez matný	2,7		12 x 26 x 1,5	44882-2	190
nerez matný	2,7		15 x 22 x 1,0	44884-6	174
nerez matný	2,7		15 x 22 x 1,5	44886-0	362
MOSAZ leštěná	2,7		15 x 22 x 1,0	44888-4	406

Rozměrová tolerance ± 1mm, jiné rozměry a povrchy na poptávku

3. SPECIÁLNÍ PROFILY Z NEREZU

Jiné rozměry, vrtané nebo nevrtané dle zadání na zakázku!

Výškové vyrovnání pro individuální výšky, nerez matný

Výškové vyrovnání 15 x 20 x 1,5 / 2,0 / 3,0 mm, nerez matný, vrtaný

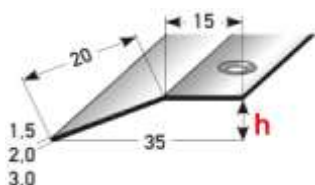

Délka	1,5 mm		2,0 mm		3,0 mm	
	Obj.č.	Kč/ks	Obj.č.	Kč/ks	Obj.č.	Kč/ks
1,0	67370-5	404	67376-7	506	67382-8	675
	67372-9	504	67378-1	632	67384-2	844
	67374-3	1007	67380-4	1263	67386-6	1688

Výšku profilu zadávejte při objednání profilu!

3,0 mm pro nízko- a vysokozdvížné vozíky

Maximální doporučená výška pro tento profil je 8 mm.

Výškové vyrovnání 15 x 30 x 1,5 / 2,0 / 3,0 mm, nerez matný, vrtaný

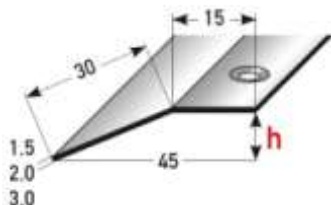

Délka	1,5 mm		2,0 mm		3,0 mm	
	Obj.č.	Kč/ks	Obj.č.	Kč/ks	Obj.č.	Kč/ks
1,0	67394-1	491	67400-9	622	67406-1	850
1,3	67396-5	614	67402-3	777	67408-5	1063
2,5	67398-9	1227	67404-7	1555	67410-8	2125

Výšku profilu zadávejte při objednání profilu!

3,0 mm pro nízko- a vysokozdvížné vozíky

Maximální doporučená výška pro tento profil je 15 mm.

Výškové vyrovnání 20 x 50 x 1,5 / 2,0 / 3,0 mm, nerez matný, vrtaný

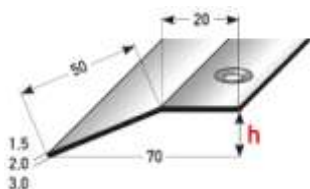

Délka	1,5 mm		2,0 mm		3,0 mm	
	Obj.č.	Kč/ks	Obj.č.	Kč/ks	Obj.č.	Kč/ks
1,0	60145-6	759	60635-2	1012	60760-1	1519
1,3	60150-0	950	60640-6	1265	60765-6	1898
2,5	60160-9	1898	60645-1	2530	60770-0	3796

Výšku profilu zadávejte při objednání profilu!

3,0 mm pro nízko- a vysokozdvížné vozíky

Maximální doporučená výška pro tento profil je 30 mm.

Vhodné nerezové vruty viz. Záložka 12

3. SPECIÁLNÍ PROFILY Z NEREZU

Jiné rozměry na poptávku!

Speciální profily z nerez matně kartáčované, s ochrannou folií

Materiál	Délka	AxBxC (mm)	Obj.č.	Kč/m
----------	-------	------------	--------	------

Krytka kabelu, robustní, oboustranně samolepící



nerez matný	2,5 m	10 x 80 x 1,5	45500-4	1301
		10 x 100 x 1,5	45505-9	1519
		15 x 120 x 1,5	45510-3	1735
hliník válcovaný	2,5 m	10 x 80 x 2,0	45515-8	439
		10 x 100 x 2,0	45520-2	512
		15 x 120 x 3,0	45525-7	584

Pozor: Nutno respektovat bezpečnostní předpisy!! U nerez alternativní tloušťka 2,0 a 3,0 mm na poptávku.

Rám pro předložky, nerez matný



Zhotovení rámu na poptávku.

Délka	AxBxC (mm)	Obj.č.	Kč/m
2,5 m	15 x 30 x 1,5	45540-0	651
	20 x 40 x 1,5	45545-5	814
	25 x 50 x 1,5	45550-9	976
	20 x 40 x 2,0	45555-4	1084
	25 x 50 x 2,0	45560-8	1302

Oddělovací profil pro přírodní kámen, nerez matný

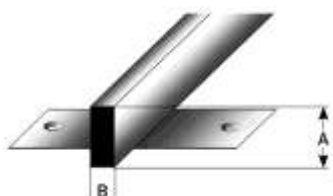

Na poptávku k dostání také bez ploch k uchycení.

Délka	AxB (mm)	Obj.č.	Kč/m
Délka na poptávku	10 x 3	45575-2	808
	15 x 3	45580-6	931
	20 x 3	45585-1	1065
	5 x 5	45590-5	763
	10 x 5	45595-0	976
	12 x 5	45600-1	1065
	15 x 5	45605-6	1200
	20 x 5	45610-0	1423

Jiné výšky na poptávku.

Ukončení běhounu, těžké, nerez matný

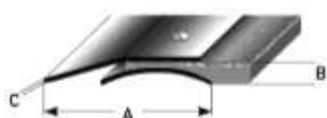

Pro volné položení bez připevnění k podlaze.

Délka	AxBxC (mm)	Obj.č.	Kč/m
2,5 m	50 x 5 x 1,5	45625-4	1475
	60 x 10 x 1,5	45630-8	1582
	70 x 15 x 1,5	45635-3	1691

Udejte ,prosím, tloušťku běhounu!

Alternativní tloušťky 2,0 & 3,0 mm na poptávku.

Ochranná hrana pro obklady, nerez matný 1,0 mm

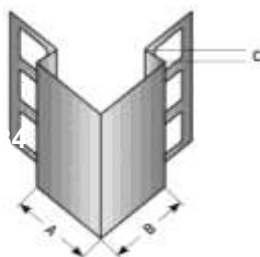

Skrytá upevňovací ramena, duté prostory zaplnit maltou.

3 díly, bodově svařované, zástavba na úroveň povrchu

Délka	AxBxC (mm)	Obj.č.	Kč/m
2,5 m	25 x 25 x 6	45650-6	1110
	25 x 25 x 8	45655-1	1155
	25 x 25 x 10	45660-5	1215
	25 x 25 x 12,5	45665-0	1285
	30 x 30 x 6	45670-4	1174
	30 x 30 x 8	45675-9	1219
	30 x 30 x 10	45680-3	1279
	30 x 30 x 12,5	45685-8	1349
	40 x 40 x 6	45690-2	1303
	40 x 40 x 8	45695-7	1348
	40 x 40 x 10	45700-8	1408
	40 x 40 x 12,5	45705-3	1477

Jiné rozměry a povrchy na poptávku.

Vhodné nerezové vruty viz. Záložka 12

4. PŘECHODOVÉ PROFILY

Na poptávku: bočně vrtaný, nevrtaný nebo jako plochý profil.

Přechodový profil			
Tloušťka+upevnění	Délka	Obj.č.	Kč/ks

SB-balení včetně vrtutí a hmoždinek	
Obj.č.	Kč/ks

Přechodový profil 20 mm, mosaz leštěná, s ochrannou folií

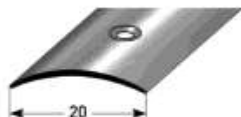

1,2 mm	středově vrtaný	0,9	41200-7	155
		1,0	41210-6	172
		2,7	41220-5	465

41201-4	179
41211-3	199
41221-2	536

Přechodový profil 20 mm, nerez leštěný, s ochrannou folií

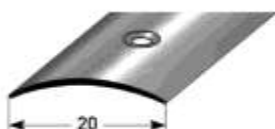

1,0 mm	středově vrtaný	0,9	41230-4	118
		1,0	41240-3	130
		2,7	41250-2	352

41231-1	136
41241-0	151
41251-9	407

1,5 mm	středově vrtaný	1,0	42220-4	144
		2,7	42230-3	386

42221-1	164
42231-0	444

2,0 mm	středově vrtaný	1,0	42250-1	166
		2,7	42260-0	451

42251-8	189
42261-7	508

Přechodový profil 20 mm, nerez matný, s ochrannou folií

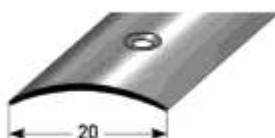

1,0 mm	středově vrtaný	1,0	42280-8	156
		2,7	42290-7	422

42281-5	177
42291-4	478

1,5 mm	středově vrtaný	1,0	42310-2	198
		2,7	42320-1	535

42311-9	221
42321-8	594

2,0 mm	středově vrtaný	1,0	42340-9	242
		2,7	42350-8	652

42341-6	264
42351-5	711

Přechodový profil 28 mm, mosaz leštěná, s ochrannou folií

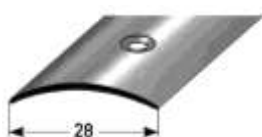

Pokyny k péči o mosaz na vyžádání.

1,0 mm	středově vrtaný	0,9	03090-4	244
		1,0	03100-0	271
		2,0	03110-9	541
		2,7	03120-8	731
	středově vrtaný	0,9	03390-5	244
		1,0	03400-1	271
		2,0	03410-0	541
		2,7	03420-9	731
	samolepící	0,9	03093-5	277
		1,0	03103-1	304
		2,7	03123-9	821

03091-1	266
03101-7	293
03111-6	585
03121-5	797
03391-2	266
03401-8	293
03411-7	585
03421-6	797
03092-8	293
03102-4	320
03126-0	870

1,2 mm	středově vrtaný	0,9	03095-9	281
		1,0	03105-5	312
		2,7	03125-3	840
	stranově vrtaný	0,9	03094-2	281
		1,0	02104-9	312
		2,7	03124-6	840
	samolepící	0,9	03097-3	313
		1,0	03107-9	344
		2,7	03127-7	929

03096-6	302
03106-2	332
03122-2	906
03099-7	302
03109-3	332
03129-1	906
03098-0	330
03108-6	360
03128-4	979

Délky až 5,0 m na poptávku.

4. PŘECHODOVÉ PROFILY

Na poptávku: bočně vrtaný,
nevrtaný nebo jako plochý profil.

Tloušťka+upevnění	Délka	Obj.č.	Kč/ks

SB-balení včetně vrtutí a hmoždinek	
Obj.č	Kč/ks

Přechodový profil 28 mm, nerez leštěný, s ochrannou folií

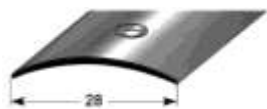

1,0 mm	středově vrtaný	0,9	03190-1	95	03191-8	114
		1,0	03200-7	105	03201-4	124
		2,0	03210-6	211	03211-3	247
		2,7	03220-5	283	03221-2	341
	stranově vrtaný	0,9	03490-2	95	03491-9	114
		1,0	03500-8	105	03501-5	124
		2,0	03510-7	211	03511-4	247
		2,7	03520-6	283	03521-3	341
	samolepící	0,9	03193-2	123	03192-5	138
		1,0	03203-8	137	03202-1	151
		2,7	03223-6	370	03224-3	412
	1,5 mm	středově vrtaný	1,0	42370-6	142	42371-3
2,7			42380-5	385	42381-2	443
samolepící		1,0	42400-0	171	42401-7	186
		2,7	42410-9	462	42411-6	506
2,0 mm	středově vrtaný	1,0	42430-7	171	42431-4	190
		2,7	42440-6	461	42441-3	518
	samolepící	1,0	42460-4	199	42461-1	213
		2,7	42470-3	539	42471-0	582

Přechodový profil 28 mm, nerez matný, s ochrannou folií

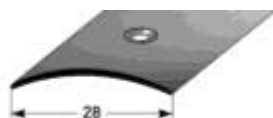

1,0 mm	středově vrtaný	0,9	03690-6	124	03691-3	142	
		1,0	03700-2	138	03701-9	156	
		2,7	03720-0	371	03721-7	428	
	stranově vrtaný	0,9	03790-3	124	03791-0	142	
		1,0	03800-9	138	03801-6	156	
		2,7	03820-7	371	03821-4	428	
	samolepící	0,9	03890-0	152	03891-7	166	
		1,0	03900-6	166	03901-3	174	
		2,7	03920-4	448	03921-1	492	
	1,5 mm	středově vrtaný	1,0	60005-3	194	60006-0	213
			2,7	60021-3	523	60023-7	580
		samolepící	1,0	60007-7	223	60024-4	236
2,7			60009-1	600	60026-8	644	
2,0 mm	středově vrtaný	1,0	60530-0	257	60531-7	276	
		2,7	60542-3	695	60543-0	752	
	samolepící	1,0	60532-4	291	60533-1	306	
		2,7	60538-6	787	60539-3	830	

4. PŘECHODOVÉ PROFILY

Jiné barvy eloxování viz. Záložka 6,
dodací doba 14 dní

Přechodový profil			
Barva	Délka	Obj.č.	Kč/ks

SB-balení včetně vrutů a hmoždinek	
Obj.č.	Kč/ks

Přechodový profil 28 x 1,5 mm, hliník eloxovaný, středově vrtaný

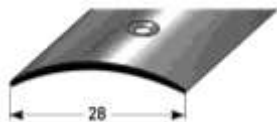

Stranové vrtání na poptávku

Barva	Délka	Obj.č.	Kč/ks
stříbrná	0,9	08490-7	86
	1,0	08500-3	95
	2,0	08510-2	190
	2,7	08520-1	257
zlatá	0,9	08590-4	111
	1,0	08600-0	124
	2,0	08610-9	249
	2,7	08620-8	336
bronz světlá	0,9	08690-1	118
	1,0	08700-7	131
	2,0	08710-6	263
	2,7	08720-5	354
bronz tmavá	0,9	08790-8	118
	1,0	08800-4	131
	2,0	08810-3	263
	2,7	08820-2	354
zlatá světlá	0,9	70802-5	111
	1,0	70804-9	124
	2,0	70806-3	249
	2,7	70808-7	336
v barvě nerez-jemný zbrus	0,9	70818-6	118
	1,0	70820-9	131
	2,0	70822-3	263
	2,7	70824-7	354

08491-4	103
08501-0	113
08511-9	225
08521-8	307
08591-1	129
08601-7	144
08611-6	286
08621-5	386
08691-8	144
08701-4	160
08711-3	318
08721-2	431
08791-5	136
08801-1	150
08811-0	300
08821-9	404
70810-0	129
70812-4	144
70814-8	286
70816-2	386
70826-1	136
70828-5	150
70830-8	300
70832-2	404



Dřevodekory-folie

buk	1,0	38160-0	224
	2,7	38170-9	604
dub	1,0	38180-8	224
	2,7	38190-7	604
javor	1,0	38200-3	224
	2,7	38210-2	604
třešeň	1,0	38220-1	224
	2,7	38225-6	604
dub rustikální	1,0	38230-0	224
	2,7	38235-5	604

38161-7	243
38171-6	657
38181-5	243
38191-4	657
38201-0	243
38211-9	657
38221-8	243
38226-3	657
38231-7	243
38236-2	657

4. PŘECHODOVÉ PROFILY

Jiné barvy eloxování viz. Záložka 6,
dodací doba 14 dní

SB-balení včetně vrutů a hmoždinek			
Barva	Délka	Obj.č.	Kč/ks

Obj.č.	Kč/ks
--------	-------

Přechodový profil 28 x 1,5 mm, hliník eloxovaný, samolepící

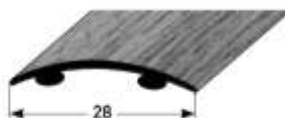
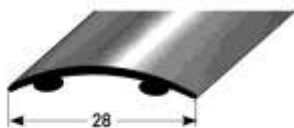

Dřevodekory-fólie

stříbrná	0,9	08493-8	122
	1,0	08503-4	136
	2,7	08523-2	368
zlatá	0,9	08593-5	151
	1,0	08603-1	169
	2,7	08623-9	454
bronz světlá	0,9	08693-2	158
	1,0	08703-8	174
	2,7	08723-6	472
bronz tmavá	0,9	08793-9	158
	1,0	08803-5	174
	2,7	08823-3	472
zlatá světlá	0,9	70836-0	151
	1,0	70838-4	169
	2,7	70840-7	454
v barvě nerezujemný zbrus	0,9	70848-3	158
	1,0	70850-6	174
	2,7	70852-0	472
buk	1,0	38100-6	276
	2,7	38110-5	743
dub	1,0	38120-4	276
	2,7	38130-3	743
javor	1,0	38140-2	276
	2,7	38150-1	743
třešeň	1,0	38240-9	276
	2,7	38245-4	743
dub rustikální	1,0	38250-8	276
	2,7	38255-3	743

08492-1	135
08502-7	148
08524-9	402
08592-8	162
08602-4	181
08624-6	488
08692-5	169
08702-1	189
08724-3	506
08792-2	169
08802-8	189
08824-0	506
70842-1	162
70844-5	181
70846-9	488
70854-4	169
70856-8	189
70858-2	506
38101-3	287
38111-2	777
38121-1	287
38131-0	777
38141-9	287
38151-8	777
38241-6	287
38246-1	777
38251-5	287
38256-0	777

4. PŘECHODOVÉ

Jiné barvy eloxování viz. Záložka 6, dodací doba 14 dní

Přechodový profil
24,5 x 1,25 mm,
Hliník eloxovaný,
Středově vrtaný

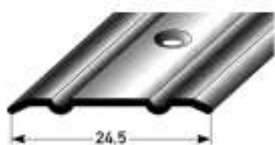

Barva	Délka	Obj.č.	Kč/ks
stříbrná	0,9	31105-8	107
	1,0	31110-2	118
	2,7	31115-7	320
zlatá	0,9	31120-1	109
	1,0	31125-6	121
	2,7	31130-0	327
bronz světlá	0,9	31135-5	121
	1,0	31140-9	136
	2,7	31145-4	364
bronz tmavá	0,9	31150-8	121
	1,0	31155-3	136
	2,7	31160-7	364

SB-balení včetně vrtu a hmoždinek	
Obj.č.	Kč/ks
31106-5	123
31111-9	138
31116-4	370
31121-8	126
31126-3	140
31131-7	378
31136-2	147
31141-6	163
31146-1	442
31151-5	139
31156-0	154
31161-4	416

Přechodový profil
24,5 x 1,25 mm,
hliník eloxovaný,
samolepící

stříbrná	0,9	31107-2	146
	1,0	31112-6	162
	2,7	31118-8	436
zlatá	0,9	31122-5	148
	1,0	31127-0	164
	2,7	31133-1	444
bronz světlá	0,9	31137-9	160
	1,0	31142-3	178
	2,7	31148-5	481
bronz tmavá	0,9	31152-2	160
	1,0	31157-7	178
	2,7	31163-8	481

31108-9	158
31113-3	174
31117-1	472
31123-2	160
31128-7	177
31132-4	478
31138-6	172
31143-0	191
31147-8	516
31153-9	172
31158-4	191
31162-1	516

Přechodový profil
27 x 1,7 mm,
hliník eloxovaný,
Středově vrtaný

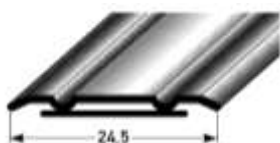

stříbrná	0,9	23090-8	84
	1,0	23100-4	93
	2,0	23120-2	186
zlatá	2,7	23110-3	250
	0,9	23190-5	114
	1,0	23200-1	126
bronz světlá	2,0	23220-9	252
	2,7	23210-0	340
	0,9	23290-2	125
bronz tmavá	1,0	23300-8	139
	2,0	23320-6	279
	2,7	23310-7	376
	0,9	23390-9	125
	1,0	23400-5	139
	2,0	23420-3	279
	2,7	23410-4	376

23091-5	102
23101-1	111
23111-0	299
23191-2	131
23201-8	145
23211-7	392
23291-9	151
23301-5	169
23311-4	453
23391-6	142
23401-2	158
23411-1	427

Přechodový profil
27 x 1,7 mm,
hliník eloxovaný,
samolepící

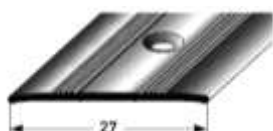

stříbrná	0,9	23093-9	119
	1,0	23103-5	131
	2,7	23123-3	354
zlatá	0,9	23193-6	148
	1,0	23203-2	165
	2,7	23223-0	447
bronz světlá	0,9	23293-3	161
	1,0	23303-9	179
	2,7	23323-7	482
bronz tmavá	0,9	23393-0	161
	1,0	23403-6	179
	2,7	23423-4	482

23092-2	131
23102-8	143
23122-6	389
23192-9	160
23202-5	178
23222-3	481
23292-6	173
23302-2	192
23322-0	517
23392-3	173
23402-9	192
23422-7	517

4. PŘECHODOVÉ PROFILY

Jiné barvy eloxování viz. Záložka 6,
dodací doba 14 dní

SB-balení včetně vrtutí a hmoždinek			
Barva	Délka	Obj.č.	Kč/ks

SB-balení včetně vrtutí a hmoždinek	
Obj.č.	Kč/ks

Přechodový zátěžový profil 28 x 4,5 mm, hliník elox., středově vrtaný

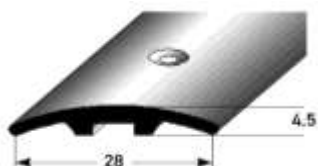

stříbrná	0,9	31205-5	146
	1,0	31210-9	162
	2,7	31215-4	438
zlatá	0,9	31220-8	148
	1,0	31225-3	164
	2,7	31230-7	444
bronz světlá	0,9	31235-2	153
	1,0	31240-6	170
	2,7	31245-1	458
bronz tmavá	0,9	31250-5	153
	1,0	31255-0	170
	2,7	31260-4	458

31207-9	163
31212-3	181
31217-8	491
31222-2	165
31227-7	183
31232-1	495
31237-6	178
31242-0	198
31247-5	534
31252-9	170
31257-4	189
31262-8	510

Přechodový zátěžový profil 28 x 4,5 mm, hliník elox., samolepící

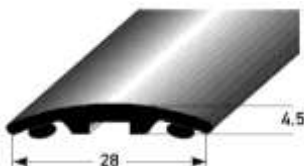

stříbrná	0,9	31206-2	185
	1,0	31211-6	206
	2,7	31216-1	556
zlatá	0,9	31221-5	189
	1,0	31226-0	208
	2,7	31231-4	562
bronz světlá	0,9	31236-9	192
	1,0	31241-3	213
	2,7	31246-8	576
bronz tmavá	0,9	31251-2	192
	1,0	31256-7	213
	2,7	31261-1	576

31208-6	196
31213-0	219
31218-5	591
31223-9	198
31228-4	222
31233-8	596
31238-3	204
31243-7	226
31248-2	610
31253-6	204
31258-1	226
31263-5	610



4. PŘECHODOVÉ PROFILY

Jiné barvy eloxování viz. Záložka 6, dodací doba 14 dní

			SB-balení včetně vrutů a hmoždinek	
Délka	Obj.č.	Kč/ks	Obj.č.	Kč/ks

Přechodový profil 37 x 4,5 mm, hliník elox., středově vrtaný



stříbrná	0,9	31305-2	189	31307-6	205
	1,0	31310-6	209	31312-0	227
	2,7	31315-1	564	31317-5	614
zlatá	0,9	31320-5	193	31322-9	211
	1,0	31325-0	213	31327-4	233
	2,7	31330-4	578	31332-8	629
bronz světlá	0,9	31335-9	209	31337-3	235
	1,0	31340-3	232	31342-7	261
	2,7	31345-8	628	31347-2	704
bronz tmavá	0,9	31350-2	209	31352-6	226
	1,0	31355-7	232	31357-1	252
	2,7	31360-1	628	31362-5	680

Přechodový profil 37 x 4,5 mm, hliník elox., stranově vrtaný



stříbrná	0,9	47700-6	189	47706-8	205
	1,0	47702-0	209	47708-2	227
	2,7	47704-4	564	47710-5	614
zlatá	0,9	47712-9	193	47718-1	211
	1,0	47714-3	213	47720-4	233
	2,7	47716-7	578	47722-8	629
bronz světlá	0,9	47724-2	209	47730-3	235
	1,0	47726-6	232	47732-7	261
	2,7	47728-0	628	47734-1	704
bronz tmavá	0,9	47736-5	209	47742-6	226
	1,0	47738-9	232	47744-0	252
	2,7	47740-2	628	47746-4	680

Přechodový profil 37 x 4,5 mm, hliník elox., samolepící



stříbrná	0,9	31306-9	227	31308-3	238
	1,0	31311-3	252	31313-7	265
	2,7	31316-8	681	31318-2	715
zlatá	0,9	31321-2	232	31323-6	243
	1,0	31326-7	257	31328-1	269
	2,7	31331-1	695	31333-5	729
bronz světlá	0,9	31336-6	249	31338-0	260
	1,0	31341-0	276	31343-4	288
	2,7	31346-5	745	31348-9	779
bronz tmavá	0,9	31351-9	249	31353-3	260
	1,0	31356-4	276	31358-8	288
	2,7	31361-8	745	31363-2	779

4. PŘECHODOVÉ PROFILY

Na poptávku: bočně vrtaný, nevrtaný nebo jako plochý profil.

Přechodový profil
37 mm,
mosaz leštěná,
s ochrannou folií

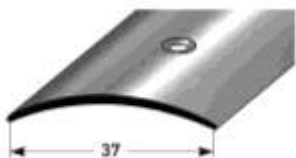

Přechodový profil
37 mm,
nerez leštěný,
s ochrannou folií



Přechodový profil
37 mm,
nerez matný,
s ochrannou folií

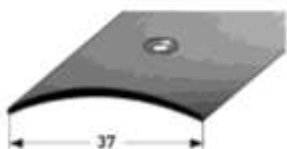

				SB-balení včetně vrutů a hmoždinek			
				Obj.č	Kč/ks		
	Tloušťka+upevnění	Délka	Obj.č.	Kč/ks			
1,0 mm	středově vrtaný	0,9	06090-1	332	06091-8	354	
		1,0	06100-7	370	06101-4	392	
		2,0	06110-6	739			
		2,7	06120-5	997	06121-2	1064	
	stranově vrtaný	0,9	06390-2	332	06391-9	354	
		1,0	06400-8	370	06401-5	392	
		2,0	06410-7	739			
		2,7	06420-6	997	06421-3	1064	
	samolepící	0,9	06093-2	366	06092-5	382	
		1,0	06103-8	402	06102-1	419	
		2,7	06123-6	1152	06122-9	1203	
	1,2 mm	středově vrtaný	0,9	06095-6	367	06096-3	388
1,0			06105-2	408	06106-9	430	
2,7			06125-0	1101	06126-7	1167	
stranově vrtaný		0,9	06094-9	367	06099-4	388	
		1,0	06104-5	408	06109-0	430	
		2,7	06124-3	1101	06129-8	1167	
samolepící		0,9	06097-0	400	06098-7	417	
		1,0	06107-6	441	06108-3	457	
		2,7	06127-4	1191	06128-1	1240	
1,0 mm		středově vrtaný	0,9	06190-8	116	06191-5	136
			1,0	06200-4	129	06201-1	148
			2,0	06210-3	257		
	2,7		06220-2	348	06221-9	406	
	stranově vrtaný	0,9	06490-9	116	06491-6	136	
		1,0	06500-5	129	06501-2	148	
		2,0	06510-4	257			
		2,7	06520-3	348	06521-0	406	
	samolepící	0,9	06193-9	145	06192-2	159	
		1,0	06203-5	158	06202-8	187	
		2,7	06223-3	425	06222-6	482	
	1,5 mm	středově vrtaný	1,0	42490-1	158	42491-8	177
2,7			42500-7	427	42501-4	484	
samolepící		1,0	42520-5	187	42521-2	201	
2,0 mm	středově vrtaný	1,0	42550-2	193	42551-9	212	
		2,7	42560-1	519	42561-8	576	
	samolepící	1,0	42580-9	222	42581-6	237	
1,0 mm	středově vrtaný	0,9	06690-3	160	06691-0	179	
		1,0	06700-9	178	06701-6	196	
		2,7	06720-7	480	06721-4	537	
	stranově vrtaný	0,9	06790-0	160	06791-7	179	
		1,0	06800-6	178	06801-3	196	
		2,7	06820-4	480	06821-1	537	
	samolepící	0,9	06890-7	189	06891-4	203	
		1,0	06900-3	206	06901-0	221	
		2,7	06920-1	557	06921-8	614	
	1,5 mm	středově vrtaný	1,0	60025-1	238	42601-1	257
			2,7	42600-4	644	42603-5	701
		samolepící	1,0	42610-3	267	42611-0	281
2,0 mm	středově vrtaný	1,0	60545-4	300	42641-7	318	
		2,7	42640-0	809	42643-1	866	
	samolepící	1,0	42650-9	328	42651-6	343	
		2,7	42670-7	886	42671-4	943	

4. PŘECHODOVÉ PROFILY

Jiné barvy eloxování viz. Záložka 6,
dodací doba 14 dní

Barva	Délka	Obj.č.	Kč/ks
-------	-------	--------	-------

SB-balení včetně vrutů a hmoždinek	
Obj.č.	Kč/ks

Přechodový profil 38 x 1,8 mm, hliník elox., vrtaný

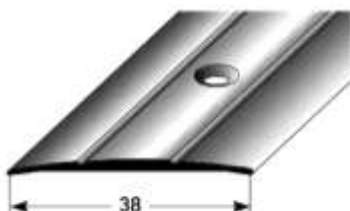

stříbrná	0,9	23490-6	92
	1,0	23500-2	102
	2,0	23510-1	205
	2,7	23520-0	276
zlatá	0,9	23590-3	130
	1,0	23600-9	145
	2,0	23610-8	288
	2,7	23620-7	390
bronz světlá	0,9	23690-0	139
	1,0	23700-6	154
	2,0	23710-5	308
	2,7	23720-4	416
bronz tmavá	0,9	23790-7	139
	1,0	23800-3	154
	2,0	23810-2	308
	2,7	23820-1	416

23491-3	109
23501-9	120
23521-7	326
23591-0	148
23601-6	164
23621-4	443
23691-7	164
23701-3	182
23721-1	492
23791-4	156
23801-0	173
23821-8	467

Dřevodekory/fólie	buk	1,0	38340-6	247
		2,7	38350-5	667
	dub	1,0	38360-4	247
		2,7	38370-3	667
	javor	1,0	38380-2	247
		2,7	38390-1	667
	třešeň	1,0	38400-7	247
		2,7	38405-2	667
	dub rustikální	1,0	38410-6	247
		2,7	38415-1	667

38341-3	266
38351-2	720
38361-1	266
38371-0	720
38381-9	266
38391-8	720
38401-4	266
38406-9	720
38411-3	266
38416-8	720

Přechodový profil 38 x 1,8 mm, hliník elox., samolepicí

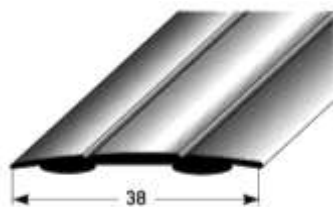

stříbrná	0,9	23493-7	130
	1,0	23503-3	144
	2,7	23523-1	390
zlatá	0,9	23593-4	170
	1,0	23603-0	189
	2,7	23623-8	508
bronz světlá	0,9	23693-1	178
	1,0	23703-7	197
	2,7	23723-5	533
bronz tmavá	0,9	23793-8	178
	1,0	23803-4	197
	2,7	23823-2	533

23492-0	141
23502-6	156
23522-4	425
23592-7	181
23602-3	201
23622-1	542
23692-4	190
23702-0	211
23722-8	567
23792-1	190
23802-7	211
23822-5	567

Dřevodekory/fólie	buk	1,0	38280-5	298
		2,7	38290-4	806
	dub	1,0	38300-0	298
		2,7	38310-9	806
	javor	1,0	38320-8	298
		2,7	38330-7	806
	třešeň	1,0	38420-5	298
		2,7	38425-0	806
	dub rustikální	1,0	38430-4	298
		2,7	38435-9	806

38281-2	311
38291-1	839
38301-7	311
38311-6	839
38321-5	311
38331-4	839
38421-2	311
38426-7	839
38431-1	311
38436-6	839

4. PŘECHODOVÉ PROFILY

Jiné barvy eloxování viz. Záložka 6, dodací doba 14 dní.

Barva/uchycení	Délka	Obj.č.	Kč/ks
----------------	-------	--------	-------

SB-balení včetně vrtutí a hmoždinek	
Obj.č.	Kč/ks

Přechodový 48 x 2 mm, mosaz leštěná, s ochrannou folií



středově vrtaný	1,0	28761-2	950
	2,5	28760-5	2376

28763-6	977
28762-9	2443

stranově vrtaný	1,0	48060-0	990
	2,5	48062-4	2376

48064-8	977
48066-2	2443

samolepící	1,0	48070-9	997
	2,5	48072-3	2494

48074-7	1019
48076-1	2550

Přechodový profil 50 x 1,5 mm, nerez matný, klenutý



středově vrtaný	1,0	63000-5	542
	2,7	63005-0	1465

63010-4	595
63015-9	1511

stranově vrtaný	1,0	63020-3	542
	2,7	63025-8	1465

63030-2	595
63035-7	1511

samolepící	1,0	63040-1	588
	2,7	63045-6	1470

63050-0	639
63055-5	1625

Přechodový profil 50 x 4 mm, hliník elox., středově vrtaný, pro velká zatížení

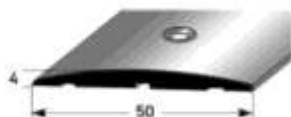

stříbrná	1,0	42820-6	286
	2,7	42825-1	775
zlatá	1,0	42840-4	297
	2,7	42845-9	801
bronz světlá	1,0	42860-2	317
	2,7	42865-7	853
bronz tmavá	1,0	42880-0	317
	2,7	42885-5	853

42830-5	306
42835-0	828
42850-3	316
42855-8	852
42870-1	344
42875-6	931
42890-9	336
42895-4	905

Přechodový profil 50 x 4 mm, hliník elox., stranově vrtaný, pro velká zatížení

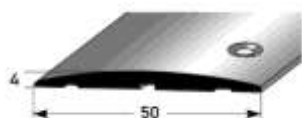

stříbrná	1,0	47818-8	286
	2,7	47820-1	775
zlatá	1,0	47826-3	297
	2,7	47828-7	801
bronz světlá	1,0	47834-8	317
	2,7	47836-2	853
bronz tmavá	1,0	47842-3	317
	2,7	47844-7	853

47822-5	306
47824-9	828
47830-0	316
47832-4	852
47838-6	344
47840-9	931
47846-1	336
47848-5	905

Přechodový 50 x 4 mm, hliník elox., samolepící, pro velká zatížení



stříbrná	1,0	47750-1	330
	2,7	47752-5	892
zlatá	1,0	47758-7	341
	2,7	47760-0	919
bronz světlá	1,0	47766-2	360
	2,7	47768-6	971
bronz tmavá	1,0	47774-7	360
	2,7	47776-1	971

47754-9	343
47756-3	926
47762-4	352
47764-8	951
47770-9	382
47772-3	1029
47778-5	382
47780-8	1029

4. PŘECHODOVÉ PROFILY

Jiné barvy eloxování viz. Záložka 6, dodací doba 14 dní.

Barva/uchycení	Délka	Obj.č.	Kč/ks

SB-balení včetně vrutů a hmoždinek	
Obj.č.	Kč/ks

Přechodový profil 57 x 2 mm, mosaz leštěná, s ochrannou folií

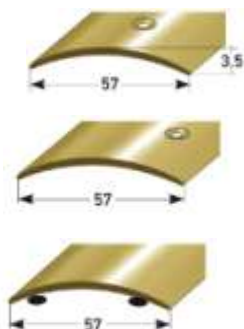

středově vrtaný	1,0	28771-1	1019
	2,5	28770-4	2549

28773-5	1046
28772-8	2618

stranově vrtaný	1,0	48080-8	1019
	2,5	48082-2	2549

48084-6	1046
48086-0	2618

samolepící	1,0	48090-7	1068
	2,5	48092-1	2671

48094-5	1088
48096-9	2727

Přechodový profil 58 x 4 mm, hliník elox., středově vrtaný, pro velká zatížení



stříbrná	1,0	31600-8	330
	2,7	31605-3	893
zlatá	1,0	31610-7	342
	2,7	31615-2	924
bronz světlá	1,0	31620-6	366
	2,7	31625-1	985
bronz tmavá	1,0	31630-5	366
	2,7	31635-0	985

31601-5	350
31606-0	944
31611-4	362
31616-9	974
31621-3	393
31626-8	1062
31631-2	384
31636-7	1038

Přechodový profil 58 x 4 mm, hliník elox., stranově vrtaný, pro velká zatížení



stříbrná	1,0	47852-2	330
	2,7	47854-6	893
zlatá	1,0	47860-7	342
	2,7	47862-1	924
bronz světlá	1,0	47868-3	366
	2,7	47870-6	985
bronz tmavá	1,0	47876-8	366
	2,7	47878-2	985

47856-0	350
47858-4	944
47864-5	362
47866-9	974
47872-0	393
47874-4	1062
47880-5	384
47882-9	1038

Přechodový profil 58 x 4 mm, hliník elox., samolepící, pro velká zatížení



stříbrná	1,0	47784-6	411
	2,7	47786-0	1109
zlatá	1,0	47792-1	422
	2,7	47794-5	1140
bronz světlá	1,0	47800-3	446
	2,7	47802-7	1203
bronz tmavá	1,0	47808-9	446
	2,7	47810-2	1203

47788-4	416
47790-7	1124
47796-9	428
47798-3	1154
47804-1	459
47806-5	1241
47812-6	459
47814-0	1241

4. PŘECHODOVÉ

Jiné barvy eloxování viz. Záložka 6, dodací doba 14 dní.

SB-balení včetně vrutů a hmoždinek			
Barva	Délka	Obj.č.	Kč/ks

SB-balení včetně vrutů a hmoždinek	
Obj.č.	Kč/ks

Přechodový profil 80 x 3,5 mm, hliník elox., středově vrtaný

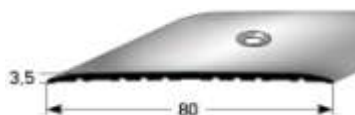

stříbrná	1,0	65400-1	370
	2,7	65402-5	999
zlatá	1,0	65404-9	378
	2,7	65406-3	1021
bronz světlá	1,0	65408-7	422
	2,7	65410-0	1137
bronz tmavá	1,0	65412-4	422
	2,7	65414-8	1137

65416-2	388
65418-6	1055
65420-9	396
65422-3	1076
65424-7	440
65426-1	1194
65428-5	440
65430-8	1194

Přechodový profil 80 x 3,5 mm, hliník elox., stranově vrtaný

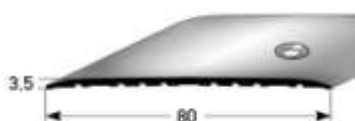

stříbrná	1,0	65434-6	370
	2,7	65436-0	999
zlatá	1,0	65438-4	378
	2,7	65440-7	1021
bronz světlá	1,0	65442-1	422
	2,7	65444-5	1137
bronz tmavá	1,0	65446-9	422
	2,7	65448-3	1137

65450-6	388
65452-0	1055
65454-4	396
65456-8	1076
65458-2	440
65460-5	1194
65462-9	440
65464-3	1194

Přechodový profil 80 x 3,5 mm, hliník elox., samolepící

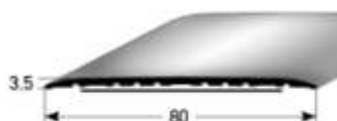

stříbrná	1,0	65468-1	448
	2,7	65470-4	1209
zlatá	1,0	65472-8	457
	2,7	65474-2	1232
bronz světlá	1,0	65476-6	499
	2,7	65478-0	1348
bronz tmavá	1,0	65480-3	499
	2,7	65482-7	1348

65484-1	459
65486-5	1244
65488-9	468
65490-2	1266
65492-6	511
65494-0	1382
65496-4	511
65498-8	1382

Vrtání dle zadání na poptávku!

4. PŘECHODOVÉ PROFILY

				SB-balení včetně vrtů a hmoždinek	
Uchytení	Délka	Obj.č.	Kč/ks	Obj.č.	Kč/ks

Nerez-přechodový profil , matný 27 x 1,5 mm, profilované drážkování

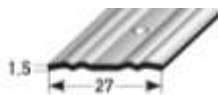

středově vrtaný	1,0	68270-7	232	68282-0	251
	2,7	68272-1	628	68284-4	679

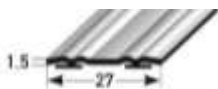

samolepící	1,0	68276-9	267	68288-2	281
	2,7	68278-3	721	68290-5	773

Nerez-přechodový profil, matný 38 x 1,5 mm, profilované drážkování,

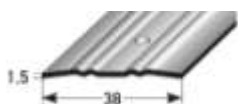

středově vrtaný	1,0	68300-1	285	68312-4	304
	2,7	68302-5	771	68314-8	822

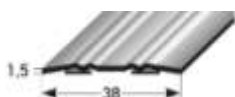

samolepící	1,0	68306-3	321	68318-6	334
	2,7	68308-7	866	68320-9	903

Nerez-přechodový profil 30 x 3,5 mm, nerez tažený V4A vrtaný

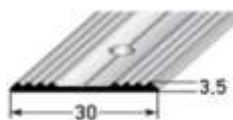

středově vrtaný	1,0	68330-8	1679	68336-0	1729
	2,5	68332-2	4198	68338-4	4348

Nerez -přechodový profil INOX PROTECT prodloužení s vložkou 39 mm k

Nerezové vrtvy viz. Záložka 12

Přechodový profil 70 x 1,5 mm INOX PROTECT, nerez matný, vrtaný

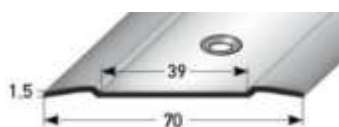

Délka		Obj.č.	Kč/ks	
1,0 m		67034-6	759	
2,5 m		67036-0	1898	
3,0 m		67038-4	2278	

K pokládky s vložkou 39 mm, viz str.22



Přechodový profil INOX PROTECT s vložkou 39 mm, Easy-Clean, černá/žlutá (viz. Str.22)

4. PŘECHODOVÉ PROFILY

Jiné rozměry na
poptávku.

Hraněné přechodové profily z nerez, matně kartáčované					
Šířka	Délka/m	1,5 mm tloušťka materiálu		2,0 mm tloušťka materiálu	
		Obj.č.	Kč/ks	Obj.č.	Kč/ks

Přechodový profil. 1,5 / 2,0 / 3,0 mm, nerez matný

Šířka 50 mm	1,0	60045-9	515	60560-7	688
	1,3	60050-3	646	60565-2	860
	2,5	60060-2	1288	60570-6	1719

Uvádějte prosím způsob
uchycení:

- 01 středově vrtaný
- 02 stranově vrtaný
- 03 střídavě bočně
- 04 nevrtaný
- 05 samolepící

Šířka 60 mm	1,0	60065-7	618	60575-1	823
	1,3	60070-1	773	60580-5	1031
	2,5	60080-0	1545	60585-0	2060

Šířka 70 mm	1,0	60085-5	721	60590-4	961
	1,3	60090-9	902	60595-9	1203
	2,5	60100-5	1803	60600-0	2403

Šířka 80 mm	1,0	60105-0	824	60605-5	1099
	1,3	60110-4	1032	60610-9	1374
	2,5	60120-3	2060	60615-4	2747

Šířka 100 mm	1,0	60125-8	1031	60620-8	1374
	1,3	60130-2	1288	60625-3	1717
	2,5	60140-1	2576	60630-7	3435



Vrtání do tloušťky 2 mm vruty 3,5 mm Vrtání do
tloušťky 3 mm vruty 4 mm

Nerezové vruty viz. Záložka 12

Šířka	délka	3,0 mm tloušťka materiálu	
		Obj.č.	kč/ks
Šířka 60 mm	1,00	60700-7	1236
	1,25	60705-2	1545
	2,50	60710-6	3090

Šířka 70 mm	1,00	60715-1	1443
	1,25	60720-5	1804
	2,50	60725-0	3606

Šířka 80 mm	1,00	60730-4	1648
	1,25	60735-9	2060
	2,50	60740-3	4121

Šířka 100 mm	1,00	60745-8	2060
	1,25	60750-2	2576
	2,50	60755-7	5152

4. PŘECHODOVÉ PROFILY

Jiné rozměry na poptávku.

Ploché profily z nerez, matně kartáčované							
Šířka	Délka	B = 1,0 mm			B = 1,5 mm		
		Tloušťka materiálu			Tloušťka materiálu		
			Obj.č.	Kč/ks		Obj.č.	Kč/ks

Plochý profil 1,0 / 1,5 / 2,0 / 3,0 mm, nerez matný



Uvádějte prosím způsob uchycení:

- 01 středově vrtaný
- 02 stranově vrtaný
- 03 střídavě bočně
- 04 nevrtaný
- 05 samolepící

Šířka 30 mm	Délka	B = 1,0 mm			B = 1,5 mm		
		Tloušťka materiálu			Tloušťka materiálu		
			Obj.č.	Kč/ks		Obj.č.	Kč/ks
Šířka 30 mm	1,0		72648-7	182		72660-9	262
	2,5		72650-0	455		72662-3	656
Šířka 35 mm	1,0		72625-4	212		72664-7	302
	2,5		72654-8	530		72666-1	551
Šířka 40 mm	1,0		68350-6	233		68362-9	351
	2,5		68352-0	584		68364-3	876
Šířka 45 mm	1,0		72656-2	273		72668-5	372
	2,5		72658-6	681		72670-8	931
Šířka 50 mm	1,0		67420-7	313		67442-9	394
	2,5		61892-8	787		61906-2	985
Šířka 60 mm	1,0		67422-1	388		67444-3	473
	2,5		61894-2	972		61908-6	1182
Šířka 70 mm	1,0		67424-5	435		67446-7	551
	2,5		67426-9	1084		67448-1	1378
Šířka 80 mm	1,0		67428-3	489		67450-4	630
	2,5		61896-6	1222		61910-9	1575
Šířka 100 mm	1,0		67430-6	620		67452-8	787
	2,5		67432-0	1550		61912-3	1969
Šířka A (mm)	Délka	B = 2,0 mm			B = 3,0 mm		
		tloušťka materiálu			tloušťka materiálu		
			Obj.č.	Kč/ks		Obj.č.	Kč/ks
Šířka 30 mm	1,0		72672-2	348		72684-5	492
	2,5		72674-6	871		72686-9	1230
Šířka 35 mm	1,0		72676-0	404		72688-3	574
	2,5		72678-4	1016		72690-6	1436
Šířka 40 mm	1,0		68374-2	467		68386-5	701
	2,5		68376-6	1169		68388-9	1752
Šířka 45 mm	1,0		72680-7	496		72692-0	739
	2,5		72682-1	1240		72694-4	1846
Šířka 50 mm	1,0		67464-1	525		67496-2	787
	2,5		67466-5	1313		67498-6	1969
Šířka 60 mm	1,0		67468-9	630		67500-6	945
	2,5		67470-2	1575		67502-0	2362
Šířka 70 mm	1,0		67472-6	735		67504-4	1102
	2,5		67474-0	1838		67506-8	2756
Šířka 80 mm	1,0		67476-4	840		67508-2	1260
	2,5		67478-8	2100		67510-5	3150
Šířka 100 mm	1,0		67480-1	1050		67512-9	1575
	2,5		67482-5	2625		67514-3	3938

Vrtání do tloušťky 2 mm vruty 3,5 mm. Vrtání do tloušťky 3 mm vruty 4 mm.

Nerezové vruty viz. Záložka 12

4. PŘECHODOVÉ PROFILY

Jiné rozměry na
poptávku.

SB-balení včetně vrtutí a hmoždinek			
Barva	Délka	Obj.č.	Kč/ks

Obj.č.	Kč/ks
--------	-------

Ukončovací profil 30 x 4,5 mm, hliník elox., vrtaný



stříbrná	0,9	08090-9	130
	1,0	08100-5	145
	2,7	08110-4	389
zlatá	0,9	08190-6	132
	1,0	08200-2	147
	2,7	08210-1	397
bronz světlá	0,9	08290-3	137
	1,0	08300-9	152
	2,7	08310-8	411
bronz tmavá	0,9	08390-0	137
	1,0	08400-6	152
	2,7	08410-5	411

08091-6	147
08101-2	163
08111-1	442
08191-3	149
08201-9	166
08211-8	448
08291-0	162
08301-6	180
08311-5	487
08391-7	154
08401-3	171
08411-2	462

Ukončovací profil 30 x 4,5 mm, hliník elox., samolepící



stříbrná	0,9	08093-0	170
	1,0	08103-6	189
	2,7	08113-5	507
zlatá	0,9	08193-7	172
	1,0	08203-3	191
	2,7	08213-2	515
bronz světlá	0,9	08293-4	175
	1,0	08303-0	195
	2,7	08313-9	527
bronz tmavá	0,9	08393-1	175
	1,0	08403-7	195
	2,7	08413-6	527

08092-3	180
08102-9	199
08112-8	540
08192-0	182
08202-6	204
08212-5	548
08292-7	189
08302-3	208
08312-2	562
08392-4	189
08402-0	208
08412-9	562

45

Přizpůsobivý profil 40 mm, vyrovnání od 2 až 16 mm, hliník elox., vrtaný



stříbrná	1,0	66116-0	207
	2,7	66118-4	560
zlatá	1,0	66120-7	213
	2,7	66122-1	575
bronz světlá	1,0	66124-5	232
	2,7	66126-9	626
bronz tmavá	1,0	66128-3	232
	2,7	66130-6	626

66136-8	226
66138-2	616
66140-5	232
66142-9	631
66144-3	260
66146-7	711
66148-1	251
66150-4	682

Přizpůsobivý profil 40 mm, vyrovnání 2 až 16 mm, hliník, samolepící



stříbrná	1,0	66158-0	250
	2,7	66160-3	675
zlatá	1,0	66162-7	256
	2,7	66164-1	690
bronz světlá	1,0	66166-5	275
	2,7	66168-9	741
bronz tmavá	1,0	66170-2	275
	2,7	66172-6	741

66178-8	261
66180-1	709
66182-5	267
66184-9	724
66186-3	286
66188-7	775
66190-0	286
66192-4	775

4. PŘECHODOVÉ PROFILY

Jiné barvy eloxování viz.
Záložka 6, dodací doba 14 dní.

				SB-balení včetně vrtů a hmoždinek	
Barva	Délka	Obj.č.	Kč/ks	Obj.č.	Kč/ks

Ukončovací profil pro laminát, 34 x 8,5 mm, hliník elox., vrtaný

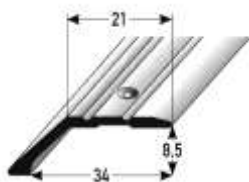

stříbrná	1,0	41580-0	189	41581-7	209
	2,7	41590-9	509	41591-6	563
zlatá	1,0	41600-5	194	41601-2	213
	2,7	41610-4	525	41611-1	578
bronz světlá	1,0	41620-3	211	41621-0	240
	2,7	41630-2	569	41631-9	646
bronz tmavá	1,0	41640-1	211	41641-8	231
	2,7	41650-0	569	41651-7	623
zlatá světlá	1,0	62245-1	194	62255-0	213
	2,7	62250-5	525	62260-4	578

Ukončovací profil pro laminát, 34 x 8,5 mm, hliník elox., samolepicí

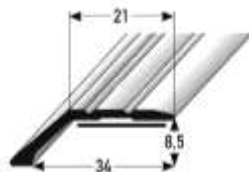

stříbrná	1,0	47922-2	223	47926-0	243
	2,7	47924-6	604	47928-4	646
zlatá	1,0	47930-7	229	47934-5	245
	2,7	47932-1	617	47936-9	660
bronz světlá	1,0	47938-3	245	47942-0	260
	2,7	47940-6	662	47944-4	705
bronz tmavá	1,0	47946-8	245	47950-5	260
	2,7	47948-2	662	47952-9	705
zlatá světlá	1,0	48100-3	229	48104-1	243
	2,7	48102-7	617	48106-5	660

Ukončovací profil pro parkety, 47 x 15,5 mm, hliník elox., vrtaný

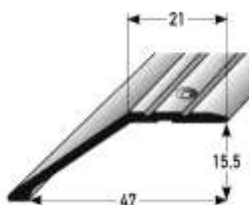

stříbrná	1,0	41660-9	244	41661-6	264
	2,7	41670-8	659	41671-5	713
zlatá	1,0	41680-7	253	41681-4	272
	2,7	41690-6	683	41691-3	735
bronz světlá	1,0	41700-2	275	41701-9	302
	2,7	41710-1	742	41711-8	818
bronz tmavá	1,0	41720-0	275	41721-7	294
	2,7	41730-9	742	41731-6	795
zlatá světlá	1,0	62275-8	253	62285-7	272
	2,7	62280-2	683	62290-1	735

Ukončovací profil pro parkety, 47 x 15,5 mm, hliník elox., samolepicí

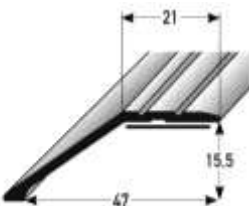

stříbrná	1,0	47956-7	278	47960-4	293
	2,7	47958-1	752	47962-8	795
zlatá	1,0	47964-2	287	47968-0	301
	2,7	47966-6	775	47970-3	818
bronz světlá	1,0	47972-7	310	47976-5	344
	2,7	47974-1	836	47978-9	878
bronz tmavá	1,0	47980-2	310	47984-0	344
	2,7	47982-6	836	47986-4	878
zlatá světlá	1,0	48110-2	287	48114-0	301
	2,7	48112-6	775	48116-4	818

4. PŘECHODOVÉ PROFILY

Jiné barvy eloxování viz. Záložka 6,
dodací doba 14 dní.

Barva	Délka	Obj.č.	Kč/ks

Soklový profil 8 x 18,4 mm, pro ukončení ke zdi, hliník elox., samolepící

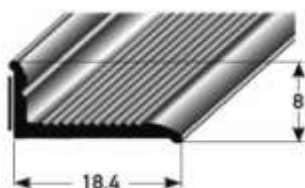

stříbrná	0,9	41741-5	170
	2,7	41751-4	508
zlatá	0,9	41761-3	172
	2,7	41771-2	517
bronz světlá	0,9	41781-1	215
	2,7	41791-0	646
Barva nerez / AL-INOX	0,9	41800-9	181
	2,7	41810-8	543
zlatá světlá	0,9	62080-8	172
	2,7	62085-3	517
Bílá- práškové lakování	0,9	62090-7	194
	2,7	62095-2	582
Dřevoděkory/ fólie	0,9	41821-4	306
	2,7	41831-3	920
buk	0,9	41841-2	306
	2,7	41851-1	920
dub	0,9	41861-0	306
	2,7	41871-9	920
javor	0,9	41844-3	306
	2,7	41854-2	920
třešeň	0,9	41864-1	306
	2,7	41874-0	920
dub rustikální	0,9		
	2,7		

5. ZÁSUVNÉ A LEMOVACÍ PROFILY

Jiné barvy eloxování viz. Záložka 6,
dodací doba 14 dní.

Barva	Délka	Obj.č.	Kč/ks
-------	-------	--------	-------

SB-balení včetně vrutů a hmoždinek	
Obj.č.	Kč/ks

Úvojitý zásuvný profil 14 x 3 mm, hliník elox., vrtaný

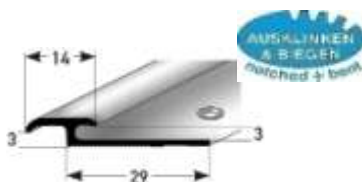

stříbrná	1,0	65948-8	166
	2,7	65950-1	448
zlatá	1,0	65952-5	172
	2,7	65954-9	466
bronz světlá	1,0	65956-3	193
	2,7	65958-7	522
bronz tmavá	1,0	65960-0	193
	2,7	65962-4	522

65968-6	184
65970-9	503
65972-3	191
65974-7	520
65976-1	212
65978-5	576
65980-8	212
65982-2	576

Dvojitý zásuvný profil 14 x 5 mm, hliník, vrtaný



stříbrná	1,0	65990-7	171
	2,7	65992-1	463
zlatá	1,0	65994-5	178
	2,7	65996-9	480
bronz světlá	1,0	65998-3	200
	2,7	66000-2	539
bronz tmavá	1,0	66002-6	200
	2,7	66004-0	539

66010-1	190
66012-5	517
66014-9	196
66016-3	534
66018-7	217
66020-0	594
66022-4	217
66024-8	594

Úvojitý zásuvný profil 14 x 7 mm, hliník elox., vrtaný

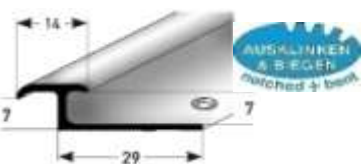

stříbrná	1,0	66074-3	177
	2,7	66076-7	478
zlatá	1,0	66078-1	184
	2,7	66080-4	497
bronz světlá	1,0	66082-8	207
	2,7	66084-2	559
bronz tmavá	1,0	66086-6	207
	2,7	66088-0	559

66094-1	195
66096-5	533
66098-9	202
66100-9	551
66102-3	225
66104-7	613
66106-1	225
66108-5	613



Upevňovací rameno vyseknout

Upevňovací rameno vyseknout a ohnout

Obj.č.	Kč/m
22240-8	



Laminát. přechod jednodílný 27 x 8,3 x 38 mm, hliník elox., vrtaný

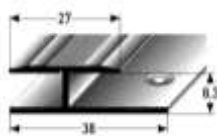

stříbrná	1,0	41500-8	273
	2,7	41510-7	738
zlatá	1,0	41520-6	285
	2,7	41530-5	770
bronz světlá	1,0	41540-4	312
	2,7	41550-3	843
bronz tmavá	1,0	41560-2	312
	2,7	41570-1	843

41501-5	293
41511-4	791
41521-3	304
41531-2	823
41541-1	332
41551-0	895
41561-9	332
41571-8	895

Laminát. výškové vyrovnání jednodílný 33 x 8,3 x 45 mm, hliník elox., vrtaný

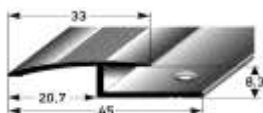

stříbrná	1,0	41420-9	259
	2,7	41430-8	697
zlatá	1,0	41440-7	269
	2,7	41450-6	727
bronz světlá	1,0	41460-5	294
	2,7	41470-4	795
bronz tmavá	1,0	41480-3	294
	2,7	41490-2	795

41421-6	278
41431-5	751
41441-4	288
41451-3	779
41461-2	314
41471-1	848
41481-0	314
41491-9	848

5. ZÁSUVNÉ A LEMOVACÍ PROFILY

Jiné barvy eloxování viz. Záložka 6, dodací doba 14 dní.

Barva	Délka	Obj.č.	Kč/ks
-------	-------	--------	-------

SB-balení včetně vrtutí a hmoždinek	
Obj.č.	Kč/ks

Dvojitý svěrný profil, hliník elox., vrtaný

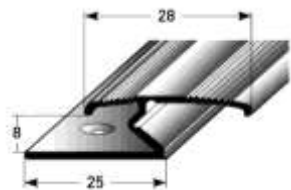

stříbrná	0,9	25090-6	170
	1,0	25100-2	190
	2,7	25110-1	511
zlatá	0,9	25190-3	174
	1,0	25200-9	193
	2,7	25210-8	522
bronz světlá	0,9	25290-0	204
	1,0	25300-6	226
	2,7	25310-5	609
bronz tmavá	0,9	25390-7	204
	1,0	25400-3	226
	2,7	25410-2	609

25091-3	189
25101-9	209
25111-8	564
25191-0	191
25201-6	212
25211-5	574
25291-7	221
25301-3	244
25311-2	659
25391-4	221
25401-0	244
25411-9	659

Samolepicí provedení na poptávku.

Jednoduchý svěrný profil, hliník elox., vrtaný

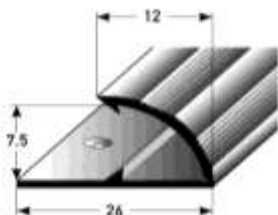

stříbrná	0,9	24090-7	115
	1,0	24100-3	128
	2,7	24110-2	344
zlatá	0,9	24190-4	118
	1,0	24200-0	130
	2,7	24210-9	352
bronz světlá	0,9	24290-1	131
	1,0	24300-7	146
	2,7	24310-6	393
bronz tmavá	0,9	24390-8	131
	1,0	24400-4	146
	2,7	24410-3	393

24091-4	132
24101-0	146
24111-9	395
24191-1	135
24201-7	149
24211-6	402
24291-8	148
24301-4	164
24311-3	444
24391-5	148
24401-1	164
24411-0	444

Samolepicí provedení na poptávku.

Minisvěrný profil, hliník elox., nevrtaný

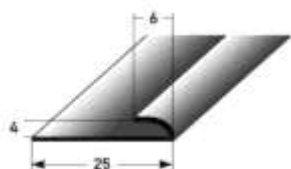

stříbrná	1,0	36150-3	105
	2,7	36110-7	284
zlatá	1,0	36160-2	116
	2,7	36120-6	312
bronz světlá	1,0	36170-1	141
	2,7	36130-5	384
bronz tmavá	1,0	36180-0	141
	2,7	36140-4	384

36151-0	124
36111-4	336
36161-9	136
36121-3	364
36171-8	161
36131-2	435
36181-7	161
36141-1	435

Samolepicí provedení na poptávku.



Upevňovací rameno vyseknout
Upevňovací rameno vyseknout a ohnout

Obj.č.	Kč/m
22240-8	
NA POPTÁVKU	

5. ZÁSUVNÉ A LEMOVACÍ PROFILY

Jiné barvy eloxování viz. Záložka 6,
dodací doba 14 dní.

Barva	Délka	Obj.č.	Kč/ks

SB-balení včetně vrutů a hmoždinek	
Obj.č.	Kč/ks

Lemovací lišta 2 mm, hliník elox., vrtaná



stříbrná	2,7	46652-9	287
zlatá		46654-3	294
bronz světlá		46656-7	326
bronz tmavá		46658-1	326

46664-2	339
46666-6	345
46668-0	378
46670-3	378

Lemovací lišta 2,5 mm, hliník elox., vrtaná



stříbrná	2,7	66748-3	312
zlatá		66750-6	320
bronz světlá		66752-0	352
bronz tmavá		66754-4	352

66764-3	364
66766-7	371
66768-1	404
66770-4	404

Lemovací lišta 3 mm, hliník elox., vrtaná



stříbrná	2,7	46674-1	318
zlatá		46676-5	326
bronz světlá		46678-9	358
bronz tmavá		46680-2	358

46684-0	368
46686-4	376
46688-8	408
46690-1	408

Lemovací lišta 5 mm, hliník elox., vrtaná



stříbrná	2,7	46696-3	333
zlatá		46698-7	338
bronz světlá		46700-7	371
bronz tmavá		46702-1	371

46708-3	384
46710-6	390
46712-0	423
46714-4	423



Upevňovací rameno vyseknout	
Obj.č.	Kč/m
22240-8	
Upevňovací rameno vyseknout a ohnout	

NA POPTÁVKU	
-------------	--

5. ZÁSUVNÉ A LEMOVACÍ PROFILY

Jiné barvy eloxování viz. Záložka 6, dodací doba 14 dní.

Barva			
Barva	Délka	Obj.č.	Kč/ks

SB-balení včetně vrutů a hmoždinek	
Obj.č.	Kč/ks

Náběhový ukončovací profil 3 mm, hliník elox., vrtaný



Barva	Délka	Obj.č.	Kč/ks
stříbrná	2,7	47904-8	457
zlatá		47908-6	473
bronz světlá		47912-3	525
bronz tmavá		47916-1	525

47906-2	514
47910-9	530
47914-7	583
47918-5	583

Náběhový ukončovací profil 5/3, oboustranný, hliník elox., vrtaný

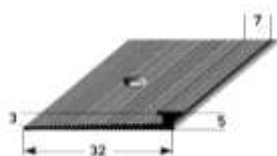

Barva	Délka	Obj.č.	Kč/ks
stříbrná	2,7	35870-1	475
zlatá		35880-0	506
bronz světlá		35890-9	573
bronz tmavá		35900-5	573

35871-8	527
35881-7	556
35891-6	624
35901-2	624



Upevňovací rameno vyseknout		Obj.č.	Kč/m
Upevňovací rameno vyseknout a ohnout		22240-8	

NA POPTÁVKU	
-------------	--

Náběhový ukončovací profil 3/3, oboustranný, hliník elox., vrtaný

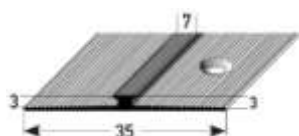

2x

Barva	Délka	Obj.č.	Kč/ks
stříbrná	2,7	35950-0	440
zlatá		35960-9	470
bronz světlá		35970-8	542
bronz tmavá		35980-7	542

35951-7	491
35961-6	521
35971-5	594
35981-4	594

Náběhový ukončovací profil 5/5, oboustranný, hliník elox., vrtaný

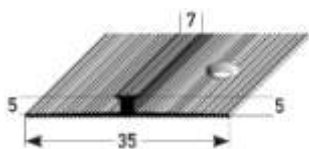

Barva	Délka	Obj.č.	Kč/ks
stříbrná	2,7	36030-8	467
zlatá		36040-7	496
bronz světlá		36050-6	567
bronz tmavá		36060-5	567

36031-5	518
36041-4	548
36051-3	619
36061-2	619



2 x upevňovací rameno vyseknout		Obj.č.	Kč/m
Upevňovací rameno vyseknout a ohnout		22260-6	

NA POPTÁVKU	
-------------	--

5. ZÁSUVNÉ A LEMOVACÍ PROFILY

Jiné barvy eloxování viz. Záložka 6, dodací doba 14 dní.

SB-balení včetně vrutů a hmoždinek			
Barva	Délka	Obj.č.	Kč/ks

Obj.č.	Kč/ks
--------	-------

Náběhový ukončovací profil 2 mm, hliník elox., vrtaný



stříbrná	1,0	35724-7	162
	2,7	35726-1	438
zlatá	1,0	35728-5	164
	2,7	35730-8	444
bronz světlá	1,0	35732-2	170
	2,7	35734-6	458
bronz tmavá	1,0	35736-0	170
	2,7	35738-4	458
Barva nerezů/ AL-INOX	1,0	35710-0	170
	2,7	35712-4	458

35740-7	181
35742-1	491
35744-5	183
35746-9	495
35748-3	180
35750-6	486
35752-0	180
35754-4	486
35714-8	180
35716-2	486

Náběhový ukončovací profil 3 mm, hliník elox., vrtaný

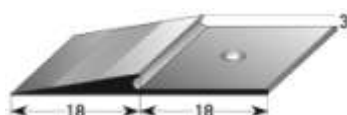

stříbrná	1,0	35800-8	189
	2,7	35802-2	509
zlatá	1,0	35804-6	194
	2,7	35806-0	525
bronz světlá	1,0	35808-4	211
	2,7	35810-7	569
bronz tmavá	1,0	35812-1	211
	2,7	35814-5	569
Barva nerezů/ AL-INOX	1,0	35720-9	211
	2,7	35722-3	569

35816-9	209
35818-3	563
35820-6	213
35822-0	578
35824-4	220
35826-8	594
35828-2	220
35830-5	594
35756-8	220
35758-2	594

Náběhový ukončovací profil 5 mm, hliník elox., vrtaný

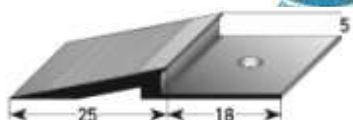

stříbrná	1,0	35832-9	227
	2,7	35834-3	614
zlatá	1,0	35836-7	232
	2,7	35838-1	628
bronz světlá	1,0	35840-4	273
	2,7	35842-8	738
bronz tmavá	1,0	35844-2	273
	2,7	35846-6	738
Barva nerezů/ AL-INOX	1,0	35762-9	273
	2,7	35764-3	738

35848-0	235
35850-3	636
35852-7	239
35854-1	649
35856-5	278
35858-9	754
35860-2	278
35862-6	754
35766-7	278
35768-1	754

Náběhový ukončovací profil 8 mm, hliník elox., vrtaný

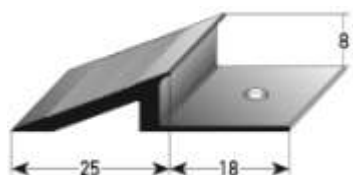

stříbrná	1,0	70916-9	273
	2,7	70918-3	737
zlatá	1,0	70920-6	279
	2,7	70922-0	753
bronz světlá	1,0	70924-4	328
	2,7	70926-8	885
bronz tmavá	1,0	70928-2	328
	2,7	70930-5	885
Barva nerezů/ AL-INOX	1,0	70932-9	328
	2,7	70934-3	885

70936-7	278
70938-1	753
70940-4	284
70942-8	769
70944-2	330
70946-6	894
70948-0	330
70950-3	894
70952-7	330
70954-1	894



Upevňovací rameno vyseknout
Upevňovací rameno vyseknout a ohnout

Obj.č.	Kč/m
22240-8	
NA POPTÁVKU	

5. ZÁSUVNÉ A LEMOVACÍ PROFILY

Jiné barvy eloxování viz. Záložka 6, dodací doba 14 dní.

Barva	Délka	Obj.č.	Kč/ks
-------	-------	--------	-------

SB-balení včetně vrtů a hmoždinek	
Obj.č.	Kč/ks

Zásuvný profil 3 mm, hliník elox., vrtaný



stříbrná	0,9	46718-2	126
	1,0	46720-5	139
	2,7	46722-9	376
zlatá	0,9	46732-8	130
	1,0	46734-2	144
	2,7	46736-6	388
bronz světlá	0,9	46746-5	148
	1,0	46748-9	165
	2,7	46750-2	446
bronz tmavá	0,9	46760-1	148
	1,0	46762-5	165
	2,7	46764-9	446

46724-3	145
46726-7	158
46728-1	434
46738-0	148
46740-3	163
46742-7	446
46752-6	168
46754-0	184
46756-4	503
46766-3	168
46768-7	184
46770-0	503

Zásuvný profil 5 mm, hliník elox., vrtaný



stříbrná	0,9	26090-5	139
	1,0	26100-1	154
	2,7	26130-8	416
zlatá	0,9	26190-2	142
	1,0	26200-8	158
	2,7	26230-5	427
bronz světlá	0,9	26290-9	170
	1,0	26300-5	189
	2,7	26330-2	508
bronz tmavá	0,9	26390-6	170
	1,0	26400-2	189
	2,7	26430-9	508

26091-2	156
26101-8	173
26131-5	468
26191-9	160
26201-5	178
26231-2	480
26291-6	187
26301-2	207
26331-9	559
26391-3	187
26401-9	207
26431-6	559

Zásuvný profil 6 mm, hliník elox., vrtaný

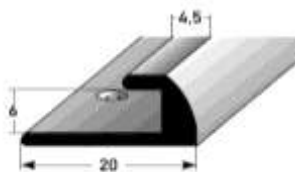

stříbrná	2,7	47886-7	374
zlatá		47890-4	380
bronz světlá		47894-2	428
bronz tmavá		47898-0	428

47888-1	432
47892-8	438
47896-6	485
47900-0	485

Samolepicí provedení na poptávku.



Upevňovací rameno vyseknout

Obj.č.	Kč/m
22240-8	

Upevňovací rameno vyseknout a ohnout

NA POPTÁVKU

5. ZÁSUVNÉ A LEMOVACÍ PROFILY

Jiné barvy eloxování viz. Záložka 6,
dodací doba 14 dní.

Barva			
Barva	Délka	Obj.č.	Kč/ks

SB-balení včetně vrutů a hmoždinek	
Obj.č.	Kč/ks

Zásuvný profil pro laminát 7 mm, hliník elox., vrtaný

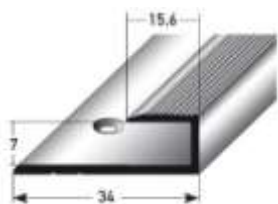

stříbrná	1,0	48120-1	128
	2,7	48122-5	344
zlatá	1,0	48128-7	131
	2,7	48130-0	352
bronz světlá	1,0	48144-7	142
	2,7	48146-1	384
bronz tmavá	1,0	48152-2	142
	2,7	48154-6	384

48124-9	146
48126-3	402
48132-4	150
48134-8	411
48148-5	162
48150-8	442
48156-0	162
48158-4	442

Zásuvný profil pro laminát 8 mm, hliník elox., vrtaný

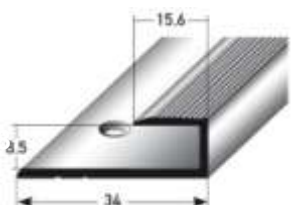

stříbrná	1,0	29160-2	136
	2,7	29165-7	368
zlatá	1,0	29170-1	140
	2,7	29175-6	380
bronz světlá	1,0	29180-0	152
	2,7	29185-5	412
bronz tmavá	1,0	29190-9	152
	2,7	29195-4	412
zlatá světlá	1,0	62135-5	140
	2,7	62140-9	380

29166-4	156
29167-1	420
29176-3	160
29177-0	433
29186-2	172
29187-9	463
29196-1	172
29197-8	463
62145-4	160
62155-3	433

Dřevodekory / fólie

buk	1,0	40580-1	204
	2,7	40600-6	548
dub	1,0	40610-5	204
	2,7	40630-3	549
javor	1,0	40640-2	204
	2,7	40660-0	549
třešeň	1,0	43154-1	204
	2,7	43158-9	549
dub rustikál	1,0	43162-6	204
	2,7	43166-4	549

40581-8	223
40601-3	603
40611-2	223
40631-0	603
40641-9	223
40661-7	603
43156-5	223
43160-2	603
43164-0	223
43168-8	603

Zásuvný profil pro parkety 10 mm, hliník elox., vrtaný

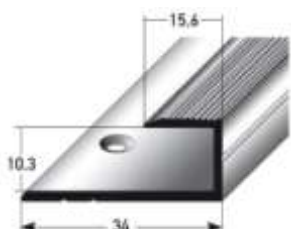

stříbrná	1,0	29500-6	169
	2,7	29505-1	454
zlatá	1,0	29510-5	186
	2,7	29515-0	501
bronz světlá	1,0	29520-4	215
	2,7	29525-9	582
bronz tmavá	1,0	29530-3	215
	2,7	29535-8	582

29506-8	189
29507-5	506
29516-7	205
29517-4	553
29526-6	234
29527-3	632
29536-5	234
29537-2	632



Upevňovací rameno vyseknout	
Upevňovací rameno vyseknout a ohnout	

Obj.č.	Kč/m
22240-8	
NA POPTÁVKU	

5. ZÁSUVNÉ A LEMOVACÍ PROFILY

Jiné barvy eloxování viz. Záložka 6, dodací doba 14 dní.

SB-balení včetně vrtů a hmoždinek			
Barva	Délka	Obj.č.	Kč/ks

Obj.č.	Kč/ks
--------	-------

Zásuvný profil pro parkety 13 mm, hliník elox., vrtaný

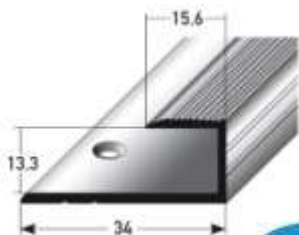

stříbrná	1,0	29540-2	184
	2,7	29545-7	497
zlatá	1,0	29550-1	192
	2,7	29555-6	518
bronz světlá	1,0	29560-0	222
	2,7	29565-5	596
bronz tmavá	1,0	29570-9	222
	2,7	29575-4	596

29546-4	204
29547-1	549
29556-3	211
29557-0	569
29566-2	241
29567-9	648
29576-1	241
29577-8	648

Zásuvný profil pro parkety 15 mm, hliník elox., vrtaný

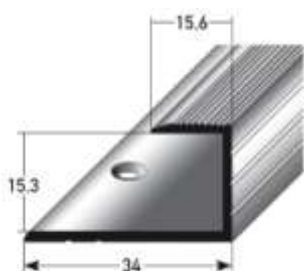

stříbrná	1,0	29580-8	196
	2,7	29585-3	531
zlatá	1,0	29590-7	206
	2,7	29595-2	556
bronz světlá	1,0	29600-3	233
	2,7	29605-8	629
bronz tmavá	1,0	29610-2	233
	2,7	29615-7	629
zlatá světlá	1,0	62100-3	206
	2,7	62105-8	556

29586-0	215
29587-7	582
29596-9	225
29597-6	607
29606-5	252
29607-2	681
29616-4	252
29617-1	681
62110-2	225
62120-1	607

buk	1,0	40670-9	231
	2,7	40690-7	624
dub	1,0	40700-3	231
	2,7	40720-1	624
javor	1,0	40730-0	231
	2,7	40750-8	624
třešeň	1,0	43172-5	231
	2,7	43176-3	624
dub rustikál	1,0	43180-0	231
	2,7	43184-8	624

40671-6	251
40691-4	679
40701-0	251
40721-8	679
40731-7	251
40751-5	679
43174-9	251
43178-7	679
43182-4	251
43186-2	679



Upevňovací rameno vyseknout
Upevňovací rameno vyseknout a ohnout

Obj.č.	Kč/m
22240-8	
NA POPTÁVKU	

5. ZÁSUVNÉ A LEMOVACÍ PROFILY

Jiné barvy eloxování viz. Záložka 6, dodací doba 14 dní.

Barva	Délka	Obj.č.	Kč/ks
-------	-------	--------	-------

SB-balení včetně vrutů a hmoždinek	
Obj.č.	Kč/ks

Zásuvný profil 3 mm s nosem, hliník elox., vrtaný

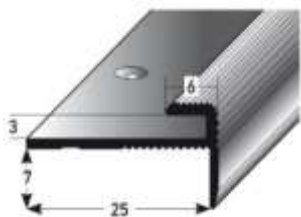

stříbrná	0,9	32070-8	131
	1,0	32075-3	146
	2,7	32080-7	394
zlatá	0,9	32085-2	139
	1,0	32090-6	154
	2,7	32095-1	416
bronz světlá	0,9	32100-2	160
	1,0	32105-7	177
	2,7	32110-1	478
bronz tmavá	0,9	32115-6	160
	1,0	32120-0	177
	2,7	32125-5	478

32071-5	148
32076-0	164
32081-4	445
32086-9	156
32091-3	173
32096-8	467
32101-9	177
32106-4	196
32111-8	531
32116-3	177
32121-7	196
32126-2	531

Zásuvný profil 3 mm s 24 mm nosem, hliník elox., vrtaný



stříbrná	1,0	70862-9	225
	2,7	70864-3	607
zlatá	1,0	70870-4	230
	2,7	70872-8	620
bronz světlá	1,0	70878-0	260
	2,7	70880-3	701
bronz tmavá	1,0	70886-5	260
	2,7	70888-9	701

70866-7	243
70868-1	658
70874-2	249
70876-6	671
70882-7	278
70884-1	753
70890-2	278
70892-6	753

Zásuvný profil 5 mm s nosem, hliník elox., vrtaný



stříbrná	0,9	27090-4	158
	1,0	27100-0	174
	2,7	27130-7	473
zlatá	0,9	27190-1	161
	1,0	27200-7	179
	2,7	27230-4	482
bronz světlá	0,9	27290-8	190
	1,0	27300-4	211
	2,7	27330-1	568
bronz tmavá	0,9	27390-5	190
	1,0	27400-1	211
	2,7	27430-8	568

27091-1	174
27101-7	194
27131-4	523
27191-8	178
27201-4	198
27231-1	534
27291-5	207
27301-1	230
27331-8	620
27391-2	207
27401-8	230
27431-5	620

Schodová hrana, zásuvný profil 5 mm s 24 mm nosem, hliník elox., vrtaný



stříbrná	0,9	32005-0	227
	1,0	32010-4	253
	2,7	32015-9	683
zlatá	0,9	32020-3	229
	1,0	32025-8	254
	2,7	32030-2	687
bronz světlá	0,9	32035-7	264
	1,0	32040-1	293
	2,7	32045-6	789
bronz tmavá	0,9	32050-0	264
	1,0	32055-5	293
	2,7	32060-9	789

32006-7	245
32011-1	272
32016-6	735
32021-0	246
32026-5	273
32031-9	739
32036-4	280
32041-8	312
32046-3	841
32051-7	280
32056-2	312
32061-6	841

Upevňovací rameno vyseknout

Upevňovací rameno vyseknout a ohnout

Obj.č. Kč/m
22240-8

NA POPTÁVKU



5. ZÁSUVNÉ A LEMOVACÍ PROFILY

Jiné barvy eloxování viz. Záložka 6, dodací doba 14 dní.

Barva	Délka	Obj.č.	Kč/ks
-------	-------	--------	-------

SB-balení včetně vrutů a hmoždinek	
Obj.č.	Kč/ks

Zásuvný profil 8,5 mm s nosem pro laminát, hliník elox., vrtaný

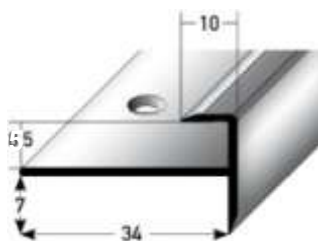

stříbrná	1,0	32140-8	195
	2,7	32145-3	525
zlatá	1,0	32155-2	201
	2,7	32160-6	541
bronz světlá	1,0	32170-5	212
	2,7	32175-0	572
bronz tmavá	1,0	32185-9	212
	2,7	32190-3	572
zlatá světlá	1,0	62175-1	201
	2,7	62180-5	541

32141-5	213
32146-0	583
32156-9	220
32161-3	598
32171-2	231
32176-7	629
32186-6	231
32191-0	629
62190-4	220
62195-9	598

Zásuvný profil 8,5 mm s 44 mm nosem pro laminát, hliník elox., vrtaný

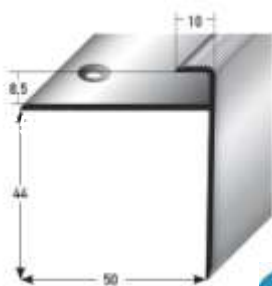

stříbrná	1,0	46234-7	316
	2,7	46236-1	851
zlatá	1,0	46248-4	328
	2,7	46250-7	888
bronz světlá	1,0	46262-0	362
	2,7	46264-4	976
bronz tmavá	1,0	46276-7	362
	2,7	46278-1	976
zlatá světlá	1,0	46438-9	328
	2,7	46440-2	888

46240-8	334
46242-2	908
46254-5	348
46256-9	945
46268-2	380
46270-5	1034
46282-8	380
46284-2	1034
46442-6	348
46444-0	945

Zásuvný profil 10 mm s 44 mm nosem pro parkety, hliník elox., vrtaný

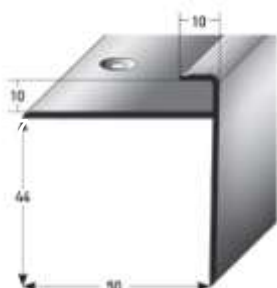

stříbrná	1,0	67100-8	332
	2,7	67102-2	896
zlatá	1,0	67104-6	345
	2,7	67106-0	933
bronz světlá	1,0	67112-1	378
	2,7	67114-5	1021
bronz tmavá	1,0	67116-9	378
	2,7	67118-3	1021
zlatá světlá	1,0	67108-4	345
	2,7	67110-7	933

67124-4	351
67126-8	953
67128-2	364
67130-5	989
67136-7	396
67138-1	1076
67140-4	396
67142-8	1076
67132-9	364
67134-3	989



Upevňovací rameno vyseknout
Upevňovací rameno vyseknout a ohnout

Obj.č.	Kč/m
22240-8	
NA POPTÁVKU	

5. ZÁSUVNÉ A LEMOVACÍ PROFILY

Jiné barvy eloxování viz. Záložka 6, dodací doba 14 dní.

Barva	Délka	Obj.č.	Kč/ks

SB-balení včetně vrutů a hmoždinek	
Obj.č.	Kč/ks

Zásuvný profil 10 mm s nosem pro parkety, hliník elox., vrtaný

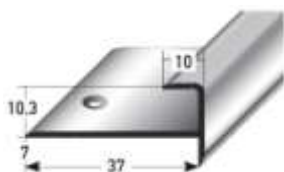

stříbrná	1,0	46122-7	207
	2,7	46124-1	559
zlatá	1,0	46136-4	215
	2,7	46138-8	583
bronz světlá	1,0	46150-0	236
	2,7	46152-4	638
bronz tmavá	1,0	46164-7	236
	2,7	46166-1	638
zlatá světlá	1,0	46448-8	215
	2,7	46450-1	583

46128-9	226
46130-2	616
46142-5	235
46144-9	640
46156-2	255
46158-6	696
46170-8	255
46172-2	696
46452-5	235
46454-9	640

Zásuvný profil 13 mm s nosem pro parkety, hliník elox., vrtaný

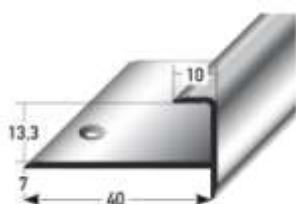

stříbrná	1,0	46178-4	223
	2,7	46180-7	604
zlatá	1,0	46192-0	232
	2,7	46194-4	627
bronz světlá	1,0	46206-4	253
	2,7	46208-8	682
bronz tmavá	1,0	46220-0	253
	2,7	46222-4	682
zlatá světlá	1,0	46458-7	232
	2,7	46460-0	627

46184-5	243
46186-9	661
46198-2	251
46200-2	685
46212-5	272
46214-9	739
46226-2	272
46228-6	739
46462-4	251
46464-8	685

Zásuvný profil 15 mm s nosem pro parkety, hliník elox., vrtaný

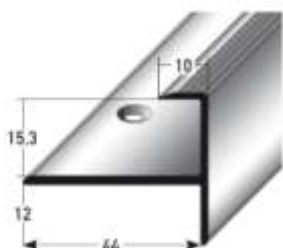

stříbrná	1,0	37020-8	196
	2,7	37030-7	527
zlatá	1,0	37040-6	257
	2,7	37050-5	696
bronz světlá	1,0	37060-4	269
	2,7	37070-3	727
bronz tmavá	1,0	37080-2	269
	2,7	37090-1	727
zlatá světlá	1,0	62210-9	257
	2,7	62215-4	696

37021-5	213
37031-4	582
37041-3	276
37051-2	753
37061-1	288
37071-0	784
37081-9	288
37091-8	784
62220-8	276
62230-7	753



Upevňovací rameno vyseknout
Upevňovací rameno vyseknout a ohnout

Obj.č.	Kč/m
22240-8	
NA POPTÁVKU	

5. ZÁSUVNÉ A LEMOVACÍ PROFILY

Jiné barvy eloxování viz. Záložka 6, dodací doba 14 dní.

SB-balení včetně vrutů a hmoždinek	

Schodová hrana pro laminát 20 x 33 x 8,5 mm, hliník elox., 2 x vrtaná

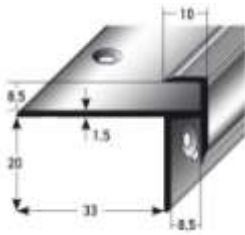

stříbrná	1,0	29100-8	314
	2,5	29110-7	787
zlatá	1,0	29115-2	327
	2,5	29125-1	818
bronz světlá	1,0	29130-5	353
	2,5	29140-4	884
bronz tmavá	1,0	29145-9	353
	2,5	29155-8	884
zlatá světlá	1,0	62300-7	327
	2,5	62310-6	818

29101-5	334
29111-4	844
29116-9	346
29126-8	875
29131-2	372
29141-1	942
29146-6	372
29156-5	942
62315-1	345
62320-5	875

Schodová hrana pro parkety 20 x 33 x 10 mm, hliník elox., 2 x vrtaná

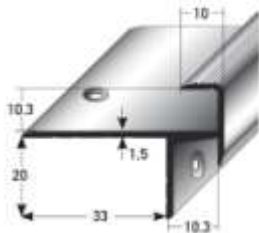

stříbrná	1,0	46288-0	320
	2,5	46290-3	801
zlatá	1,0	46298-9	332
	2,5	46300-9	830
bronz světlá	1,0	46308-5	360
	2,5	46310-8	899
bronz tmavá	1,0	46318-4	360
	2,5	46320-7	899
zlatá světlá	1,0	46408-2	332
	2,5	46410-5	830

46292-7	339
46294-1	859
46302-3	351
46304-7	886
46312-2	378
46314-6	955
46322-1	378
46324-5	955
46412-9	351
46414-3	886

Schodová hrana pro parkety 20 x 33 x 13 mm, hliník elox., 2 x vrtaná

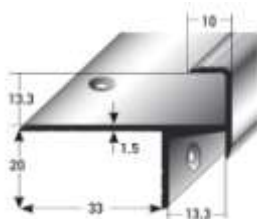

stříbrná	1,0	46328-3	342
	2,5	46330-6	852
zlatá	1,0	46338-2	353
	2,5	46340-5	884
bronz světlá	1,0	46348-1	382
	2,5	46350-4	955
bronz tmavá	1,0	46358-0	382
	2,5	46360-3	955
zlatá světlá	1,0	46418-1	353
	2,5	46420-4	884

46332-0	360
46334-4	910
46342-9	372
46344-3	942
46352-8	402
46354-2	1013
46362-7	402
46364-1	1013
46422-8	372
46424-2	942

Schodová hrana pro parkety 20 x 33 x 15 mm, hliník elox., 2 x vrtaná

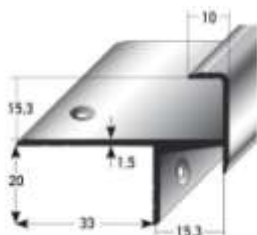

stříbrná	1,0	46368-9	350
	2,5	46370-2	875
zlatá	1,0	46378-8	362
	2,5	46380-1	906
bronz světlá	1,0	46388-7	383
	2,5	46390-0	982
bronz tmavá	1,0	46398-6	383
	2,5	46400-6	982
zlatá světlá	1,0	46428-0	362
	2,5	46430-3	906

46372-6	368
46374-0	933
46382-5	382
46384-9	964
46392-4	412
46394-8	1040
46402-0	412
46404-4	1040
46432-7	382
46434-1	964

6. SERVIS

Servis pro naše zákazníky

Upevňovací rameno **vyseknout**



Dvojitý počet děr

Obj.č.	Kč/m
22240-8	NA POPTÁVKU

Dodatečně k ceně materiálu.

Při ohýbání profilů může dojít k velkým rozdílům ohybu, způsobeným rozdílnými vlastnostmi materiálů.

Upevňovací rameno **vyseknout a ohnout.**



Upevňovací rameno pro všechny běžné zásuvné a lemovací profily, vyseknutí a ohýbání profilu podle nákresu, šablony nebo rádiusu.



Udávejte, prosím, vždy směr ohýbání!

Obj.č.	Kč/rádus
22241-5	NA POPTÁVKU

Dodatečně k ceně materiálu

Uschování šablon u výrobce max. 6 měsíců!

Pozor! Při ohýbání úhlových a přechodových profilů může být cena provedení vyšší! Poptávejte, prosím zvlášť!

Ohýbání **sloupového kroužku**

Dodatečně k ceně materiálu



Ø mm	Obj.č.	Kč/kruh
Ø 200-300	45720-6	1996
Ø 300-400	45725-1	1848
Ø 400-500	45730-5	1699
Ø 500-X	45735-0	1699

Zhotovení ve dvou částech -dvou poloskořepinách!

Dilatační profil, hliník



Přechodový profil klenutý

Zásuvný profil s nosem z nerez, ohýbání.

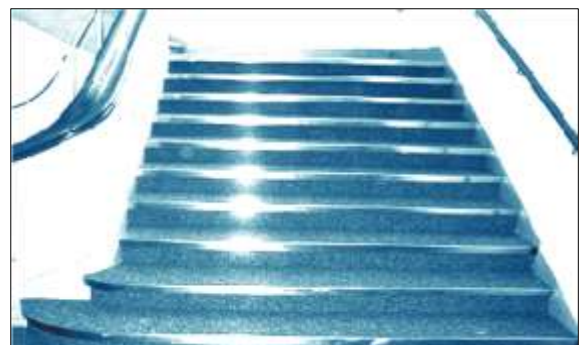

7. SYSTÉMOVÉ PROFILE PRO 4-24mm PODLAHOVINY

MINI-APL - systém 5 - 9 mm, 2-dílný

MINI-APL-přechodový profil
5 - 9 mm, hliník vrtaný



Extra vruty viz. Záložka 12.

SB-balení včetně vrutů a hmoždinek

Barva	Délka	Obj.č.	Kč/ks
stříbrná	0,9	48776-0	356
	1,0	48778-4	394
	2,7	48780-7	1066
zlatá	0,9	48782-1	358
	1,0	48784-5	398
	2,7	48786-9	1075
bronz světlá	0,9	48788-3	376
	1,0	48790-6	418
	2,7	48792-0	1128
bronz tmavá	0,9	48794-4	376
	1,0	48796-8	418
	2,7	48798-2	1128
zlatá světlá	0,9	48800-2	358
	1,0	48802-6	398
	2,7	48804-0	1075
barva nerezů	0,9	48806-4	376
	1,0	48808-8	418
	2,7	48810-1	1128

APL - systém 7 - 15 mm, 2- dílný

APL-přechodový profil
7 - 15 mm, hliník, vrtaný



Extra vruty viz. Záložka 12

Vyvýšení základního profilu +8 mm, str. 80

SB-balení včetně vrutů a hmoždinek

Barva	Délka	Obj.č.	Kč/ks
stříbrná	0,9	45944-6	326
	1,0	45824-1	362
	2,7	45800-5	979
zlatá	0,9	45946-0	329
	1,0	45826-5	366
	2,7	45802-9	989
bronz světlá	0,9	45950-7	347
	1,0	45830-2	386
	2,7	45806-7	1042
bronz tmavá	0,9	45952-1	347
	1,0	45832-6	386
	2,7	45808-1	1042
zlatá světlá	0,9	45948-4	329
	1,0	45828-9	366
	2,7	45804-3	989
barva nerezů	0,9	45964-4	347
	1,0	45844-9	386
	2,7	45820-3	1042
buk	0,9	45954-5	447
	1,0	45834-0	496
	2,7	45810-4	1339
dub	0,9	45956-9	447
	1,0	45836-4	496
	2,7	45812-8	1339
javor	0,9	45958-3	447
	1,0	45838-8	496
	2,7	45814-2	1339
třešeň	0,9	45960-6	447
	1,0	45840-1	496
	2,7	45816-6	1339
dub rustikál	0,9	45962-0	447
	1,0	45842-5	496
	2,7	45818-0	1339

Dřevodery/ fólie

40 mm široký APL-základní profil pro 7 - 15 mm podlahoviny

7. SYSTÉMOVÉ PROFILY PRO 4-24mm PODLAHOVINY

APL- systém 7 - 15 mm, 2-dílný

APL- přechodový profil
50 mm extra široký,
7 - 15 mm, hliník, vrtaný

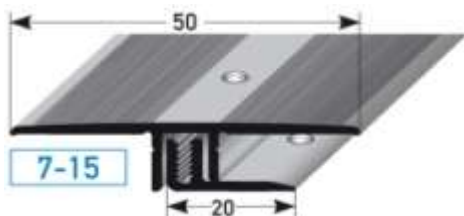

Extra vrtuty viz. Záložka 12

SB-balení včetně vrtutů a hmoždinek

Barva	Délka	Obj.č.	Kč/ks
stříbrná	0,9	71356-2	344
	1,0	71358-6	381
	2,7	71360-9	1029
zlatá	0,9	71362-3	350
	1,0	71364-7	389
	2,7	71366-1	1050
bronz světlá	0,9	71368-5	377
	1,0	71370-8	418
	2,7	71372-2	1130
bronz tmavá	0,9	71374-6	377
	1,0	71376-0	418
	2,7	71378-4	1130
zlatá světlá	0,9	71380-7	350
	1,0	71382-1	389
	2,7	71384-5	1050
barva nerez	0,9	71386-9	377
	1,0	71388-3	418
	2,7	71390-6	1130

40 mm široký APL- základní profil pro 7 - 15 mm podlahoviny, hliník, vrtaný



Délka	Obj.č.	Kč/ks
2,7	71350-0	370

Vyvýšení základního profilu +8 mm, hliník, pro APL- & SLP- systém,
2x vrtaný, včetně vrtutů



Délka	Obj.č.	Kč/ks
0,06 m	71396-8	74

7. SYSTÉMOVÉ PROFILY PRO 4-24mm PODLAHOVINY

MINI-APL- systém 5 - 9 mm, 2-dílný

MINI-APL- výškové vyrovnání
5 - 9 mm, hliník, vrtaný

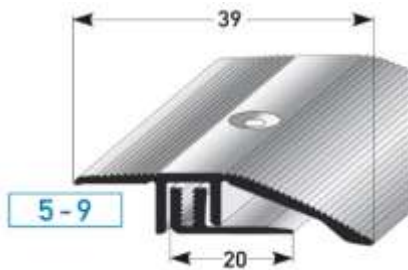

Extra vruty viz. Záložka 12

SB-balení včetně vrutů a hmoždinek

Barva	Délka	Obj.č.	Kč/ks
stříbrná	0,9	48856-9	405
	1,0	48858-3	450
	2,7	48860-6	1216
zlatá	0,9	48862-0	406
	1,0	48864-4	452
	2,7	48866-8	1219
bronz světlá	0,9	48868-2	429
	1,0	48870-5	477
	2,7	48872-9	1287
bronz tmavá	0,9	48874-3	429
	1,0	48876-7	477
	2,7	48878-1	1287
zlatá světlá	0,9	48880-4	406
	1,0	48882-8	452
	2,7	48884-2	1219
barva nerez	0,9	48886-6	429
	1,0	48888-0	477
	2,7	48890-3	1287

APL-systém 7 - 15 mm, 2- dílný

APL- výškové vyrovnání
7 - 15 mm, hliník, vrtaný

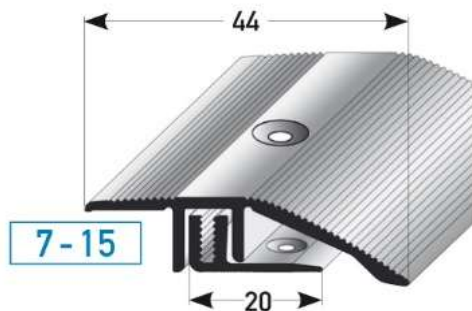

Extra vruty viz. Záložka 12

SB-balení včetně vrutů a hmoždinek

Barva	Délka	Obj.č.	Kč/ks
stříbrná	0,9	45966-8	376
	1,0	45872-2	418
	2,7	45848-7	1128
zlatá	0,9	45968-2	378
	1,0	45874-6	419
	2,7	45850-0	1132
bronz světlá	0,9	45972-9	400
	1,0	45878-4	445
	2,7	45854-8	1200
bronz tmavá	0,9	45974-3	400
	1,0	45880-7	445
	2,7	45856-2	1200
zlatá světlá	0,9	45970-5	378
	1,0	45876-0	419
	2,7	45852-4	1132
barva nerez	0,9	45986-6	400
	1,0	45892-0	445
	2,7	45868-5	1200

Vyvýšení základního profilu +8 mm, viz. Str. 80



Dřevodery/ fólie

buk	0,9	45976-7	497
	1,0	45882-1	551
	2,7	45858-6	1488
dub	0,9	45978-1	497
	1,0	45884-5	551
	2,7	45860-9	1488
javor	0,9	45980-4	497
	1,0	45886-9	551
	2,7	45862-3	1488
třešeň	0,9	45982-8	497
	1,0	45888-3	551
	2,7	45864-7	1488
dub rustikál	0,9	45984-2	497
	1,0	45890-6	551
	2,7	45866-1	1488

40 mm široký APL- základní profil pro 7 - 15 mm podlahoviny,

7. SYSTÉMOVÉ PROFILY PRO 4-24mm PODLAHOVINY

MINI-APL- systém 5 - 9 mm, 2- dílný

MINI-APL- ukončovací profil 5 - 9 mm, hliník, vrtaný

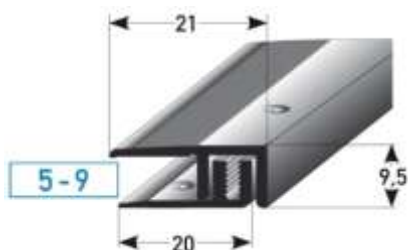

Extra vruty viz. Záložka 12

SB-balení včetně vrutů a hmoždinek

Barva	Délka	Obj.č.	Kč/ks
stříbrná	0,9	48936-8	330
	1,0	48938-2	366
	2,7	48940-5	991
zlatá	0,9	48942-9	332
	1,0	48944-3	368
	2,7	48946-7	996
bronz světlá	0,9	48948-1	350
	1,0	48950-4	389
	2,7	48952-8	1052
bronz tmavá	0,9	48954-2	350
	1,0	48956-6	389
	2,7	48958-0	1052
zlatá světlá	0,9	48960-3	332
	1,0	48962-7	368
	2,7	48964-1	996
barva nerez	0,9	48966-5	350
	1,0	48968-9	389
	2,7	48970-2	1052

APL- systém 7 - 15 mm, 2-dílný

APL- ukončovací profil 7 - 15 mm, hliník, vrtaný

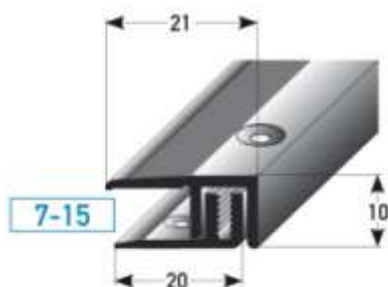

Extra vruty viz. Záložka 12

SB-balení včetně vrutů a hmoždinek

Barva	Délka	Obj.č.	Kč/ks
stříbrná	0,9	45988-0	301
	1,0	45920-0	336
	2,7	45896-8	904
zlatá	0,9	45990-3	304
	1,0	45922-4	337
	2,7	45898-2	910
bronz světlá	0,9	45994-1	322
	1,0	45926-2	358
	2,7	45902-6	964
bronz tmavá	0,9	45996-5	322
	1,0	45928-6	358
	2,7	45904-0	964
zlatá světlá	0,9	45992-7	304
	1,0	45924-8	337
	2,7	45900-2	910
barva nerez	0,9	46008-4	322
	1,0	45940-8	358
	2,7	45916-3	964
buk	0,9	45998-9	420
	1,0	45930-9	467
	2,7	45906-4	1262
dub	0,9	46000-8	420
	1,0	45932-3	467
	2,7	45908-8	1262
javor	0,9	46002-2	420
	1,0	45934-7	467
	2,7	45910-1	1262
třešeň	0,9	46004-6	420
	1,0	45936-1	467
	2,7	45912-5	1262
dub rustikál	0,9	46006-0	420
	1,0	45938-5	467
	2,7	45914-9	1262

Dřevodery/ fólie

40 mm široký APL- základní profil pro 7 - 15 mm podlahoviny,
Viz. Str. 80



7. SYSTÉMOVÉ PROFILY PRO 4-24mm PODLAHOVINY

MINI-APL-KLIK- systém 4-7 mm, 2- dílný

MINI-APL-klik- přechodový profil
4 - 7 mm, k zaklapnutí, hliník

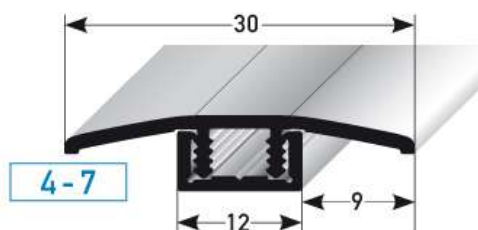

SB-balení včetně vrutů a hmoždinek

Barva	Délka	Obj.č.	Kč/ks
stříbrná	0,9	68396-4	303
	1,0	68398-8	336
	2,7	68400-8	909
zlatá	0,9	68402-2	312
	1,0	68404-6	346
	2,7	68406-0	935
bronz světlá	0,9	68408-4	338
	1,0	68410-7	376
	2,7	68412-1	1016
bronz tmavá	0,9	68414-5	338
	1,0	68416-9	376
	2,7	68418-3	1016
zlatá světlá	0,9	68420-6	312
	1,0	68422-0	346
	2,7	68424-4	935
barva nerez / Al INOX	0,9	68426-8	338
	1,0	68428-2	376
	2,7	68430-5	1016

APL-KLIK- systém 7-10 mm, 2- dílný

APL-klik- přechodový profil
7 - 10 mm, k zaklapnutí, hliník

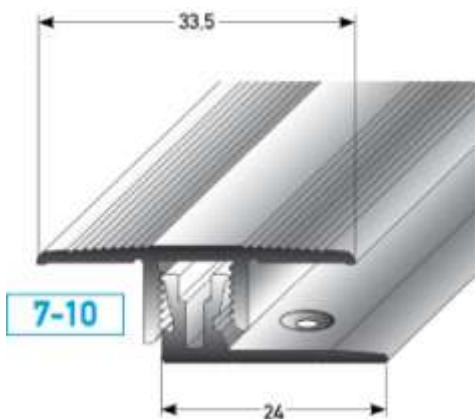

SB-balení včetně vrutů a hmoždinek

Barva	Délka	Obj.č.	Kč/ks
stříbrná	0,9	48300-7	324
	1,0	48302-1	360
	2,7	48304-5	972
zlatá	0,9	48306-9	327
	1,0	48308-3	363
	2,7	48310-6	981
bronz světlá	0,9	48312-0	344
	1,0	48314-4	383
	2,7	48316-8	1034
bronz tmavá	0,9	48318-2	344
	1,0	48320-5	383
	2,7	48322-9	1034
zlatá světlá	0,9	48324-3	327
	1,0	48326-7	363
	2,7	48328-1	981
barva nerez / Al INOX	0,9	48330-4	344
	1,0	48332-8	383
	2,7	48334-2	1034
buk	0,9	48336-6	444
	1,0	48338-0	493
	2,7	48340-3	1332
dub	0,9	48342-7	444
	1,0	48344-1	493
	2,7	48346-5	1332
javor	0,9	48348-9	444
	1,0	48350-2	493
	2,7	48352-6	1332
třešeň	0,9	48354-0	444
	1,0	48356-4	493
	2,7	48358-8	1332
dub rustikál	0,9	48360-1	444
	1,0	48362-5	493
	2,7	48364-9	1332

Pro 7-10 mm- pokládku + 2 mm izolace

Dřevodery/ fólie

7. SYSTÉMOVÉ PROFILY PRO 4-24mm PODLAHOVINY

APL-KLICK- systém 11-15 mm, 2- dílný

APL-klik- přechodový profil

11 - 15 mm, k zaklapnutí, hliník

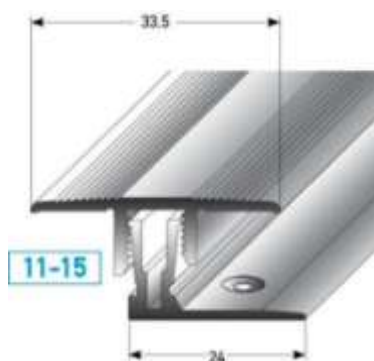

Pro 11-15 mm-podlahoviny + 2 mm izolace

Dřevodery/ fólie

SB-balení včetně vrutů a hmoždinek

Barva	Délka	Obj.č.	Kč/ks
stříbrná	0,9	48378-6	344
	1,0	48380-9	383
	2,7	48382-3	1034
zlatá	0,9	48384-7	348
	1,0	48386-1	386
	2,7	48388-5	1042
bronz světlá	0,9	48390-8	364
	1,0	48392-2	406
	2,7	48394-6	1096
bronz tmavá	0,9	48396-0	364
	1,0	48398-4	406
	2,7	48400-4	1096
zlatá světlá	0,9	48402-8	348
	1,0	48404-2	386
	2,7	48406-6	1042
barva nerez/ AI INOX	0,9	48408-0	364
	1,0	48410-3	406
	2,7	48412-7	1096
buk	0,9	48414-1	465
	1,0	48416-5	516
	2,7	48418-9	1394
dub	0,9	48420-2	465
	1,0	48422-6	516
	2,7	48424-0	1394
javor	0,9	48426-4	465
	1,0	48428-8	516
	2,7	48430-1	1394
třešeň	0,9	48432-5	465
	1,0	48434-9	516
	2,7	48436-3	1394
dub rustikál	0,9	48438-7	465
	1,0	48440-0	516
	2,7	48442-4	1394

APL-KLICK- systém 15-24 mm, 2- dílný

APL-klik- přechodový profil

15 - 24 mm, k zaklapnutí, hliník

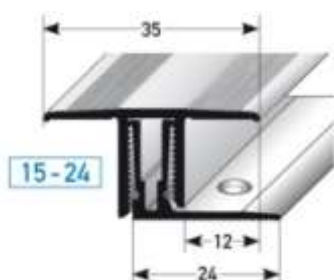

Pro 15-24 mm- podlahoviny + 2 mm izolace

SB-balení včetně vrutů a hmoždinek

Barva	Délka	Obj.č.	Kč/ks
stříbrná	0,9	68440-4	429
	1,0	68442-8	477
	2,7	68444-2	1288
zlatá	0,9	68446-6	432
	1,0	68448-0	480
	2,7	68450-3	1296
bronz světlá	0,9	68452-7	456
	1,0	68454-1	507
	2,7	68456-5	1367
bronz tmavá	0,9	68458-9	456
	1,0	68460-2	507
	2,7	68462-6	1367
zlatá světlá	0,9	68464-0	432
	1,0	68466-4	480
	2,7	68468-8	1296
barva nerez/ AI INOX	0,9	68470-1	456
	1,0	68472-5	507
	2,7	68474-9	1367

7. SYSTÉMOVÉ PROFILY PRO 4-24mm PODLAHOVINY

MINI-APL-KLIK- systém 4-7 mm, 2- dílný

MINI-APL-klik- výškové vyrovnání 4 - 7 mm, k zaklapnutí, hliník

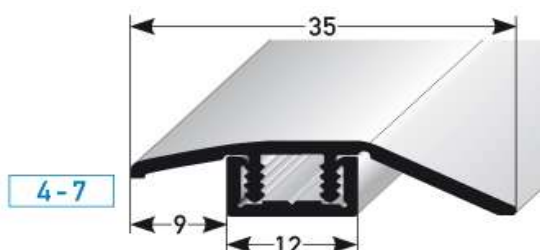

SB-balení včetně vrutů a hmoždinek

Barva	Délka	Obj.č.	Kč/ks
stříbrná	0,9	68484-8	316
	1,0	68486-2	351
	2,7	68488-6	946
zlatá	0,9	68490-9	324
	1,0	68492-3	360
	2,7	68494-7	972
bronz světlá	0,9	68496-1	353
	1,0	68498-5	392
	2,7	68500-5	1060
bronz tmavá	0,9	68502-9	353
	1,0	68504-3	392
	2,7	68506-7	1060
zlatá světlá	0,9	68508-1	324
	1,0	68510-4	360
	2,7	68512-8	972
barva nerez/ AI INOX	0,9	68514-2	353
	1,0	68516-6	392
	2,7	68518-0	1060

APL-KLIK- systém 7-10 mm, 2- dílný

APL-klik- výškové vyrovnání

7 - 10 mm, k zaklapnutí, hliník

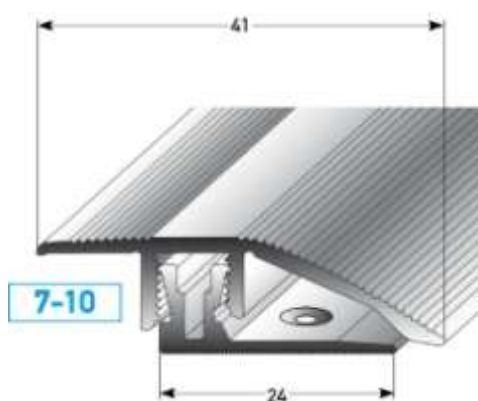

SB-balení včetně vrutů a hmoždinek

Barva	Délka	Obj.č.	Kč/ks
stříbrná	0,9	48458-5	374
	1,0	48460-8	416
	2,7	48462-2	1122
zlatá	0,9	48464-6	375
	1,0	48466-0	416
	2,7	48468-4	1124
bronz světlá	0,9	48470-7	398
	1,0	48472-1	442
	2,7	48474-5	1193
bronz tmavá	0,9	48476-9	398
	1,0	48478-3	442
	2,7	48480-6	1193
zlatá světlá	0,9	48482-0	375
	1,0	48484-4	416
	2,7	48486-8	1124
barva nerez/ AI INOX	0,9	48488-2	398
	1,0	48490-5	442
	2,7	48492-9	1193

Pro 7-10 mm-podlahoviny + 2 mm izolace

Dřevodery/ fólie

buk	0,9	48494-3	493
	1,0	48496-7	549
	2,7	48498-1	1480
dub	0,9	48500-1	493
	1,0	48502-5	549
	2,7	48504-9	1480
javor	0,9	48506-3	493
	1,0	48508-7	549
	2,7	48510-0	1480
třešeň	0,9	48512-4	493
	1,0	48514-8	549
	2,7	48516-2	1480
dub rustikál	0,9	48518-6	493
	1,0	48520-9	549
	2,7	48522-3	1480

7. SYSTÉMOVÉ PROFILY PRO 4-24mm PODLAHOVINY

APL-KLIK-systém 11-15 mm, 2- dílný

APL-klik-
výškové vyrovnání

11 - 15 mm, k zaklapnutí, hliník



Pro 15-24 mm- podlahoviny + 2 mm izolace

Dřevodery/ fólie

SB-balení včetně vrutů a hmoždinek

Barva	Délka	Obj.č.	Kč/ks
stříbrná	0,9	48536-0	394
	1,0	48538-4	439
	2,7	48540-7	1184
zlatá	0,9	48542-1	395
	1,0	48544-5	439
	2,7	48546-9	1187
bronz světlá	0,9	48548-3	418
	1,0	48550-6	465
	2,7	48552-0	1255
bronz tmavá	0,9	48554-4	418
	1,0	48556-8	465
	2,7	48558-2	1255
zlatá světlá	0,9	48560-5	395
	1,0	48562-9	439
	2,7	48564-3	1187
barva nerez/ AI INOX	0,9	48566-7	418
	1,0	48568-1	465
	2,7	48570-4	1255
buk	0,9	48572-8	517
	1,0	48574-2	574
	2,7	48576-6	1550
dub	0,9	48578-0	517
	1,0	48580-3	574
	2,7	48582-7	1550
javor	0,9	48584-1	517
	1,0	48586-5	574
	2,7	48588-9	1550
třešeň	0,9	48590-2	517
	1,0	48592-6	574
	2,7	48594-0	1550
dub rustikál	0,9	48596-4	517
	1,0	48598-8	574
	2,7	48600-8	1550

APL-KLIK-systém 15-24 mm, 2- dílný

APL-klik-
výškové vyrovnání

15 - 24 mm, k zaklapnutí, hliník

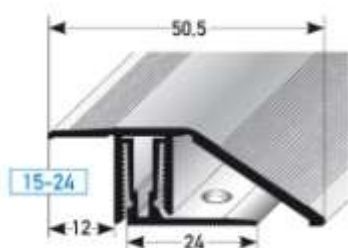

Pro 15-24 mm- podlahoviny + 2 mm izolace

SB-balení včetně vrutů a hmoždinek

Barva	Délka	Obj.č.	Kč/ks
stříbrná	0,9	68528-9	526
	1,0	68530-2	585
	2,7	68532-6	1580
zlatá	0,9	68534-0	527
	1,0	68536-4	586
	2,7	68538-8	1582
bronz světlá	0,9	68540-1	559
	1,0	68542-5	621
	2,7	68544-9	1677
bronz tmavá	0,9	68546-3	559
	1,0	68548-7	621
	2,7	68550-0	1677
zlatá světlá	0,9	68552-4	527
	1,0	68554-8	586
	2,7	68556-2	1582
barva nerez/ AI INOX	0,9	68558-6	559
	1,0	68560-9	621
	2,7	68562-3	1677

7. SYSTÉMOVÉ PROFILY PRO 4-24mm PODLAHOVINY

MINI-APL-KLICK-systém 4-7 mm, 2-dílný

MINI-APL-klik-

ukončovací profil

4 - 7 mm, k zaklapnutí, hliník

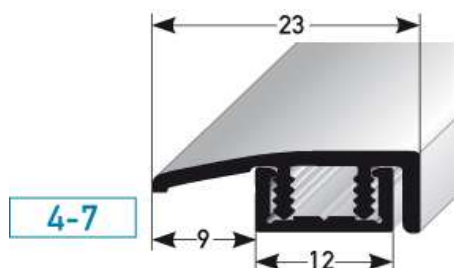

SB-balení včetně vrutů a hmoždinek

Barva	Délka	Obj.č.	Kč/ks
stříbrná	0,9	68572-2	301
	1,0	68574-6	334
	2,7	68576-0	902
zlatá	0,9	68578-4	309
	1,0	68580-7	344
	2,7	68582-1	927
bronz světlá	0,9	68584-5	336
	1,0	68586-9	373
	2,7	68588-3	1007
bronz tmavá	0,9	68590-6	336
	1,0	68592-0	373
	2,7	68594-4	1007
zlatá světlá	0,9	68596-8	309
	1,0	68598-2	344
	2,7	68600-2	927
barva nerezů/ Al INOX	0,9	68602-6	336
	1,0	68604-0	373
	2,7	68606-4	1007

APL-KLICK-systém 7-10 mm, 2-dílný

APL-klik-

ukončovací profil

7 - 10 mm, k zaklapnutí, hliník

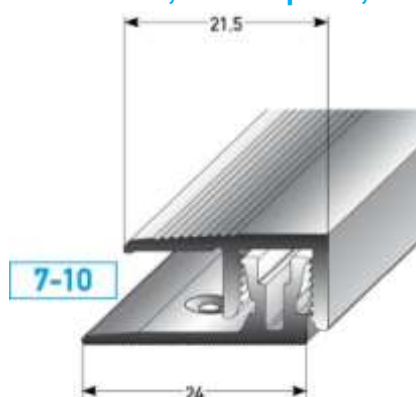

SB-balení včetně vrutů a hmoždinek

Barva	Délka	Obj.č.	Kč/ks
stříbrná	0,9	48616-9	298
	1,0	48618-3	332
	2,7	48620-6	895
zlatá	0,9	48622-0	301
	1,0	48624-4	334
	2,7	48626-8	902
bronz světlá	0,9	48628-2	318
	1,0	48630-5	354
	2,7	48632-9	956
bronz tmavá	0,9	48634-3	318
	1,0	48636-7	354
	2,7	48638-1	956
zlatá světlá	0,9	48640-4	301
	1,0	48642-8	334
	2,7	48644-2	902
barva nerezů/ Al INOX	0,9	48646-6	318
	1,0	48648-0	354
	2,7	48650-3	956

Pro 7-10 mm- podlahoviny + 2 mm izolace

Dřevodery/ fólie

buk	0,9	48652-7	418
	1,0	48654-1	465
	2,7	48656-5	1255
dub	0,9	48658-9	418
	1,0	48660-2	465
	2,7	48662-6	1255
javor	0,9	48664-0	418
	1,0	48666-4	465
	2,7	48668-8	1255
třešeň	0,9	48670-1	418
	1,0	48672-5	465
	2,7	48674-9	1255
dub rustikál	0,9	48676-3	418
	1,0	48678-7	465
	2,7	48680-0	1255

7. SYSTÉMOVÉ PROFILY PRO 4-24mm PODLAHOVINY

APL-KLIK- systém 11-15 mm, 2- dílný

APL-klik- ukončovací profil

11 - 15 mm, k zaklapnutí, hliník

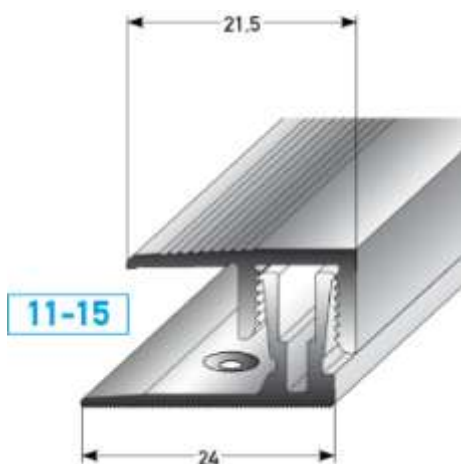

Pro podlahoviny 11-15 mm- + 2 mm izolace.

SB-balení včetně vrutů a hmoždinek			
Barva	Délka	Obj.č.	Kč/ks
stříbrná	0,9	48694-7	320
	1,0	48696-1	354
	2,7	48698-5	957
zlatá	0,9	48700-5	322
	1,0	48702-9	358
	2,7	48704-3	964
bronz světlá	0,9	48706-7	339
	1,0	48708-1	377
	2,7	48710-4	1018
bronz tmavá	0,9	48712-8	339
	1,0	48714-2	377
	2,7	48716-6	1018
zlatá světlá	0,9	48718-0	322
	1,0	48720-3	358
	2,7	48722-7	964
barva nerezů/ Al INOX	0,9	48724-1	339
	1,0	48726-5	377
	2,7	48728-9	1018
buk	0,9	48730-2	439
	1,0	48732-6	488
	2,7	48734-0	1317
dub	0,9	48736-4	439
	1,0	48738-8	488
	2,7	48740-1	1317
javor	0,9	48742-5	439
	1,0	48744-9	488
	2,7	48746-3	1317
třešeň	0,9	48748-7	439
	1,0	48750-0	488
	2,7	48752-4	1317
dub rustikál	0,9	48754-8	439
	1,0	48756-2	488
	2,7	48758-6	1317

Dřevodery/ fólie

7. SYSTÉMOVÉ PROFILY PRO 4-24mm PODLAHOVINY

SKD – SYSTÉM PRO ZAKLAPÁVACÍ PODLAH. KRYTINY 4 - 7 mm, flexibilní, 2-dílný

SKD- přechodový profil pro designové podlah. krytiny ve výšce 4 -



Extra vruty viz záložka 12.

SKD- výškové vyrovnání pro designové podlah. Krytiny ve výšce 4 -



Extra vruty viz záložka 12.

SKD- ukončovací profil pro designové podlah. Krytiny ve výšce 4 -



Extra vruty viz záložka 12.

SKD- podložka 4 mm pro zvýšení profilu na 8 - 11 mm, PVC,

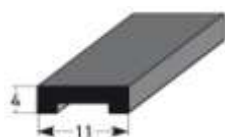

2,7	49062-3	531
-----	---------	-----

SB-balení včetně vrutů a hmoždinek

Barva	Délka	Obj.č.	Kč/ks
stříbrná	0,9	49014-2	462
	2,7	49016-6	1114
zlatá	0,9	49018-0	477
	2,7	49020-3	1167
bronz světlá	0,9	49064-7	486
	2,7	49066-1	1200
bronz tmavá	0,9	49022-7	477
	2,7	49024-1	1167
v barvě nerez	0,9	49026-5	486
	2,7	49028-9	1200

stříbrná	0,9	49030-2	486
	2,7	49032-6	1195
zlatá	0,9	49034-0	505
	2,7	49036-4	1257
bronz světlá	0,9	49068-5	515
	2,7	49070-8	1300
bronz tmavá	0,9	49038-8	505
	2,7	49040-1	1257
v barvě nerez	0,9	49042-5	515
	2,7	49044-9	1300

stříbrná	0,9	49046-3	455
	2,7	49048-7	1088
zlatá	0,9	49050-0	467
	2,7	49052-4	1136
bronz světlá	0,9	49072-2	477
	2,7	49074-6	1168
bronz tmavá	0,9	49054-8	467
	2,7	49056-2	1136
v barvě nerez	0,9	49058-6	477
	2,7	49060-9	1168

7. SYSTÉMOVÉ PROFILY PRO 4-24mm PODLAHOVINY

SKD – PROFILOVÝ SYSTÉM PRO DESIGNOVÉ PODLAHOVINY 4 - 7 mm, flexibilní, 2- dílný

SB-balení včetně vrutů a hmoždinek

Barva

Délka

Obj.č.

Kč/ks

SKD- schodový profil pro designové podlahy 4 - 7 mm, flexibilní, hliník, vrtaný

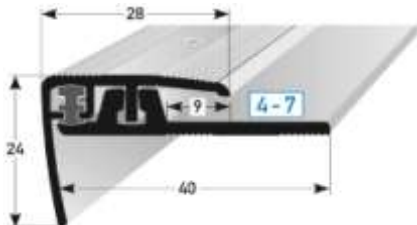

stříbrná	0,9	49078-4	742
	2,7	49088-3	2004
zlatá	0,9	49080-7	769
	2,7	49090-6	2079
bronz světlá	0,9	49086-9	789
	2,7	49096-8	2131
bronz tmavá	0,9	49082-1	769
	2,7	49092-0	2079
v barvě nerezů	0,9	49084-5	789
	2,7	49094-4	2131

Extra vruty viz záložka 12.

SKD - systém pro zaklapávací designové podlahoviny



7. SYSTÉMOVÉ PROFILY PRO 4-24mm PODLAHOVINY

SLP-systém 7-17 mm, FLEX, 3-dílný

SLP- přechodový profil 35 mm
pro laminát/ parkety 7 - 17 mm
flexibilní, 3-dílný, hliník, vrtaný

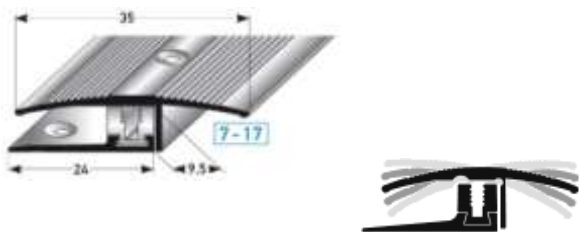

možné výškové vyrovnání až do 5 mm

Vyvýšení základního profilu +8 mm,
viz str. 80

Extra vruty viz záložka 12.

SLP- výškové vyrovnání 39 mm
pro laminát / parkety 7 - 17 mm
flexibilní, 3-dílný, hliník, vrtaný

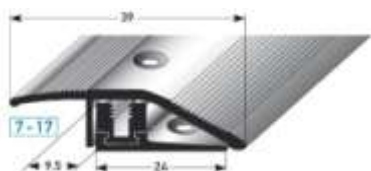

Vyvýšení základního profilu +8 mm,
viz str. 80.

SLP- ukončovací profil 24 mm
pro laminát/ parkety 7 - 17 mm
flexibilní, 3-dílný, hliník, vrtaný

Extra vruty viz záložka 12.



Extra vruty viz záložka 12.

SB-balení včetně vrutů a hmoždinek

Barva	Délka	Obj.č.	Kč/ks
stříbrná	0,9	42005-7	398
	2,7	42000-2	1193
zlatá	0,9	42015-6	404
	2,7	42010-1	1216
bronz světlá	0,9	42025-5	466
	2,7	42020-0	1397
zlatá světlá	0,9	62020-4	404
	2,7	62025-9	1216

Dřevodery/ fólie

buk	0,9	42045-3	534
	2,7	42040-8	1605
dub	0,9	42055-2	534
	2,7	42050-7	1605
javor	0,9	42065-1	534
	2,7	42060-6	1605
třešeň	0,9	43254-8	534
	2,7	43256-2	1605
dub rustikál	0,9	43258-6	534
	2,7	43260-9	1605

stříbrná	0,9	42075-0	443
	2,7	42070-5	1326
zlatá	0,9	42085-9	450
	2,7	42080-4	1351
bronz světlá	0,9	42095-8	516
	2,7	42090-3	1548
zlatá světlá	0,9	62040-2	450
	2,7	62045-7	1351

Dřevodery/ fólie

buk	0,9	42115-3	564
	2,7	42110-8	1691
dub	0,9	42125-2	564
	2,7	42120-7	1691
javor	0,9	42135-1	564
	2,7	42130-6	1691
třešeň	0,9	43264-7	564
	2,7	43266-1	1691
dub rustikál	0,9	43268-5	564
	2,7	43270-8	1691

stříbrná	0,9	42145-0	360
	2,7	42140-5	1080
zlatá	0,9	42155-9	368
	2,7	42150-4	1105
bronz světlá	0,9	42165-8	428
	2,7	42160-3	1284
zlatá světlá	0,9	62060-0	368
	2,7	62065-5	1105

Dřevodery/ fólie

buk	0,9	42185-6	509
	2,7	42180-1	1530
dub	0,9	42195-5	508
	2,7	42190-0	1530
javor	0,9	42205-1	509
	2,7	42200-6	1530
třešeň	0,9	43274-6	509
	2,7	43276-0	1530
dub rustikál	0,9	43278-4	509
	2,7	43280-7	1530

7. SYSTÉMOVÉ PROFILY PRO 4-24mm PODLAHOVINY

SLP- schodová hrana 7-15,5 mm, FLEX, 3- dílná

SB-balení včetně vrutů a hmoždinek

Barva	Délka	Obj.č.	Kč/ks
-------	-------	--------	-------

SLP- schodová hrana 28 mm, pro laminát / parkety 7 - 15,5 mm, flexibilní, 3- dílná, hliník, vrtaná



Extra vruty viz záložka 12.

stříbrná	0,9	41880-1	730
	2,7	41890-0	2190
zlatá	0,9	41900-6	739
	2,7	41910-5	2219
bronz světlá	0,9	41920-4	834
	2,7	41930-3	2502
zlatá světlá	0,9	62000-6	739
	2,7	62005-1	2219

SLP- systém pro parkety 12-22 mm, FLEX, 3- dílný

SLP- přechodový profil 35 mm, pro parkety 12 - 22 mm, flexibilní, 3- dílný, hliník, vrtaný



možné výškové vyrovnání až do 5 mm

Vyvýšení základního profilu +8 mm, viz str. 80.

Extra vruty viz záložka 12.

SLP- profil výškové vyrovnání 50 mm, pro

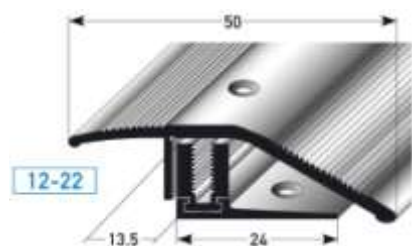

Vyvýšení základního profilu +8 mm, viz str. 80.

Extra vruty viz záložka 12.

stříbrná	0,9	43000-1	513
	2,7	43002-5	1447
zlatá	0,9	43004-9	521
	2,7	43006-3	1475
bronz světlá	0,9	43008-7	592
	2,7	43010-0	1686
zlatá světlá	0,9	43012-4	521
	2,7	43014-8	1475

buk	0,9	43016-2	673
	2,7	43018-6	1933
dub	0,9	43020-9	673
	2,7	43022-3	1933
javor	0,9	43024-7	673
	2,7	43026-1	1933
třešeň	0,9	43028-5	673
	2,7	43030-8	1933
dub rustikál	0,9	43032-2	673
	2,7	43034-6	1933

Dřevodery/ fólie

stříbrná	0,9	43046-9	648
	2,7	43048-3	1942
zlatá	0,9	43050-6	659
	2,7	43052-0	1977
bronz světlá	0,9	43054-4	759
	2,7	43056-8	2276
zlatá světlá	0,9	43058-2	659
	2,7	43060-5	1977

buk	0,9	43062-9	831
	2,7	43064-3	2491
dub	0,9	43066-7	831
	2,7	43068-1	2491
javor	0,9	43070-4	831
	2,7	43072-8	2491
třešeň	0,9	43074-2	831
	2,7	43076-6	2491
dub rustikál	0,9	43078-0	831
	2,7	43080-3	2491

Dřevodery/ fólie

7. SYSTÉMOVÉ PROFILY PRO 4-24mm PODLAHOVINY

SLP- systém 7-17 mm, nerez matný, FLEX, pro laminát/ parkety

SB-balení včetně vrutů a hmoždinek

Rozměry

Délka

Obj.č.

Kč/ks

SLP- přechodový profil 37 mm, nerez matný, pro 7 - 17 mm, flexibilní, 3-dílný, vrtaný



37 x 1,5 mm	0,9	42900-5	596
	2,7	42905-0	1786



možné výškové vyrovnání až do 5 mm

Extra vruty viz. Záložka 12.

SLP- výškové vyrovnání 42 mm, nerez matný, pro 7 - 17 mm, flex., 3-dílný, vrtaný

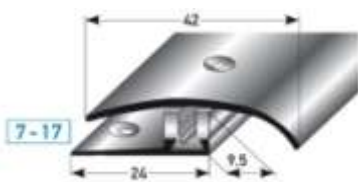

42 x 1,5 mm	0,9	42910-4	625
	2,7	42915-9	1874

Extra vruty viz. záložka 12.

SLP- ukončení 30 mm, nerez matný, pro celkovou výšku 7 - 9 mm, flex., 3- dílný, vrtaný

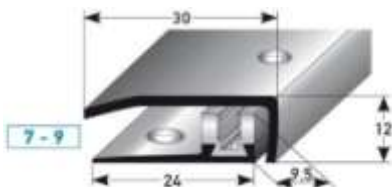

7-9 x 30 x 1,5 mm	0,9	42920-3	596
	2,7	42925-8	1786

Extra vruty viz. záložka 12.

SLP- ukončení 25 mm, nerez matný, pro celkovou výšku 10 - 13 mm, flex., 3-dílný, vrtaný

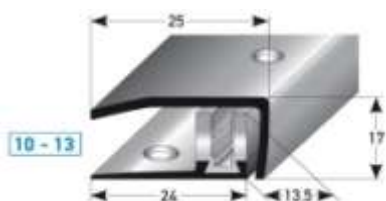

10-13 x 25 x 1,5 mm	0,9	42930-2	625
	2,7	42935-7	1874

Extra vruty viz záložka 12.

SLP-ukončení 23 mm, nerez matný, pro celkovou výšku 14 - 17 mm, flex., 3-dílný, vrtaný

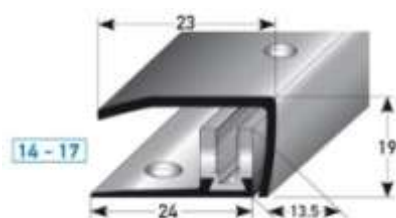

14-17 x 23 x 1,5 mm	0,9	42940-1	625
	2,7	42945-6	1874

Extra vruty viz. Záložka 12.

8. SOKLOVÉ LIŠTY

Jiné rozměry na
poptávku.

Rovná- soklová lišta z nerez, matně kartáčovaná, TYP i- tvar

Výška	Délka/m	B = 1,0 mm tloušťka materiálu			B = 1,5 mm tloušťka materiálu		
			Obj.č.	Kč/ks		Obj.č.	Kč/ks

Rovná -soklová lišta 1,0 / 1,5 / 2,0 / 3,0 mm, nerez matný



Výška 40 mm	1	68350-6	233	68362-9	351
	2,5	68352-0	584	68364-3	876

Výška 50 mm	1	67420-7	313	67442-9	394
	2,5	61892-8	787	61906-2	985

Výška 60 mm	1	67422-1	388	67444-3	473
	2,5	61894-2	972	61908-6	1182

Výška 70 mm	1	67424-5	435	67446-7	551
	2,5	67426-9	1084	67448-1	1378

Výška 80 mm	1	67428-3	489	67450-4	630
	2,5	61896-6	1222	61910-9	1575

Výška 100 mm	1	67430-6	620	67452-8	787
	2,5	67432-0	1550	61912-3	1969

**Vždy uveďte způsob
vrtání:**

- 01 středově vrtaný
- 02 bočně vrtaný
- 03 střídavě bočně vrtaný
- 04 nevrtaný
- 05 samolepící

Výška A (mm)	Délka	B = 2,0 mm tloušťka materiálu			B = 3,0 mm tloušťka materiálu		
			Obj.č.	Kč/ks		Obj.č.	Kč/ks

Výška 40 mm	1	68374-2	467	68386-5	701
	2,5	68376-6	1169	68388-9	1752

Výška 50 mm	1	67464-1	525	67496-2	787
	2,5	67466-5	1313	67498-6	1969

Výška 60 mm	1	67468-9	630	67500-6	945
	2,5	67470-2	1575	67502-0	2362

Výška 70 mm	1	67472-6	735	67504-4	1102
	2,5	67474-0	1838	67506-8	2756

Výška 80 mm	1	67476-4	840	67508-2	1260
	2,5	67478-8	2100	67510-5	3150

Výška 100 mm	1	67480-1	1050	67512-9	1575
	2,5	67482-5	2625	67514-3	3938

Zhotovení vhodných vnitřních a
vnějších rohů viz str. 97 -->
doba dodání podle předchozí
domluvy s výrobou

Vrtání do 2 mm tloušťky - 3,5 mm vruty;
Vrtání do 3 mm tloušťky - 4 mm vruty

Extra vruty viz záložka
12.

8. SOKLOVÉ LIŠTY

Jiné rozměry na
poptávku.

Hraněné – soklové lišty, nerez matný, TYP L- & J-tvar

Uvedená cena je za 1 m délky.

Při objednávání vždy uveďte úhel, 94° nebo 135°!

AxBxC mm	Délka	samolepící	Kč/m	středově vrtaný	Kč/m	bez ničeho	Kč/m
----------	-------	------------	------	--------------------	------	------------	------

Soklová lišta, nerez matný, hranění na 94° nebo 135°

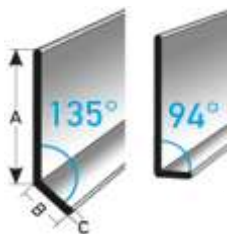

40 x 10 x 1,0	2,5	69704-6	310	69718-3	285	69732-9	250
40 x 15 x 1,0	2,5	69706-0	334	69720-6	310	69734-3	275
40 x 10 x 1,5	2,5	69708-4	435	69722-0	410	69736-7	376
40 x 15 x 1,5	2,5	69710-7	473	69724-4	448	69738-1	413
40 x 15 x 2,0	2,5	69712-1	610	69726-8	586	69740-4	550
40 x 15 x 3,0	2,5	69714-5	885	69728-2	860	69742-8	826

50 x 10 x 1,0	2,5	69748-0	332	69762-6	307	60320-7	272
50 x 15 x 1,0	2,5	69750-3	334	69764-0	310	69778-7	275
50 x 10 x 1,5	2,5	69752-7	510	69766-4	485	69780-0	450
50 x 15 x 1,5	2,5	69754-1	548	69768-8	523	69782-4	488
50 x 15 x 2,0	2,5	69756-5	711	69770-1	685	69784-8	650
50 x 15 x 3,0	2,5	69758-9	1036	69772-5	1011	69786-2	976

60 x 10 x 1,0	2,5	69792-3	410	69806-7	386	69820-3	351
60 x 15 x 1,0	2,5	69794-7	541	69808-1	517	61600-9	482
60 x 10 x 1,5	2,5	69796-1	585	69810-4	560	69824-1	525
60 x 15 x 1,5	2,5	69798-5	622	69812-8	598	69826-5	564
60 x 15 x 2,0	2,5	69800-5	810	69814-2	786	69828-9	751
60 x 15 x 3,0	2,5	69802-9	1186	69816-6	1161	69830-2	1126

80 x 10 x 1,0	2,5	69836-4	510	69850-0	484	69864-7	450
80 x 15 x 1,0	2,5	69838-8	642	69852-4	617	61610-8	582
80 x 10 x 1,5	2,5	69840-1	735	69854-8	711	69868-5	677
80 x 15 x 1,5	2,5	69842-5	773	69856-2	748	69870-8	713
80 x 15 x 2,0	2,5	69844-9	1011	69858-6	985	69872-2	951
80 x 15 x 3,0	2,5	69846-3	1487	69860-9	1461	69874-6	1427

100 x 10 x 1,0	2,5	69880-7	640	69894-4	586	69908-8	550
100 x 15 x 1,0	2,5	69882-1	665	69896-8	610	69910-1	576
100 x 10 x 1,5	2,5	69884-5	915	69898-2	860	69912-5	826
100 x 15 x 1,5	2,5	69886-9	953	69900-2	898	61620-7	864
100 x 15 x 2,0	2,5	69888-3	1240	69902-6	1186	69916-3	1151
100 x 15 x 3,0	2,5	69890-6	1816	69904-0	1762	69918-7	1727

Zhotovení vhodných
vnitřních a vnějších rohů viz
str. 97 --> doba dodání
podle předchozí domluvy s
výrobou

Zhotovení lišt s přesahem pro zakrytí starých sokl. lišt na poptávku.



8. SOKLOVÉ LIŠTY

Jiné rozměry na
poptávku.

Soklové lišty pro vlepení, nerez matný, hraněný, TYP r- tvar

Uvedená cena je za 1 m délky.

AxBxC mm	Délka	samolepící	Kč/m	vrtaná	Kč/m	bez ničeho	kč/m
----------	-------	------------	------	--------	------	------------	------

Soklová lišta pro vlepení, nerez matný, hraněný



40 x 6 x 1,0	2,5	68618-7	290	68626-2	265	68634-7	231
40 x 11 x 1,0	2,5	68620-0	315	68628-6	290	68636-1	255

50 x 6 x 1,0	2,5	68642-2	340	68650-7	315	68658-3	280
50 x 11 x 1,0	2,5	68644-6	364	68652-1	340	68660-6	306

60 x 6 x 1,0	2,5	68666-8	390	68674-3	364	68682-8	330
60 x 11 x 1,0	2,5	68668-2	415	68676-7	390	68684-2	356

80 x 6 x 1,0	2,5	68690-3	490	68698-9	465	68706-1	431
80 x 11 x 1,0	2,5	68692-7	515	68700-9	490	68708-5	455

100 x 6 x 1,5	2,5	68714-6	885	68722-1	831	68730-6	796
100 x 11 x 1,5	2,5	68716-0	923	68724-5	868	68732-0	833

Zhotovení vhodných vnitřních
a vnějších rohů viz str. 97 -->
doba dodání podle předchozí
domluvy s výrobou

Zhotovení vhodných rohů (30 x 30 mm) pro všechny soklové lišty:

Ceny za 1 roh		
	Obj.č.	Kč/ks
Vnitřní roh 90° řezaný na úkos	61830-0	NA POPTÁVKU
Vnější roh 90° řezaný na úkos	61840-9	NA POPTÁVKU

Rozměry rohů jsou volně volitelné.

Dodací doba po domluvě.

8. SOKLOVÉ LIŠTY

Jiné rozměry na poptávku.

Práškové lakování dle RAL 2 - 3 týdny.

Rovná soklová lišta- hliník, i-tvar							
Uvedená cena je za 1m délky.							
AxB mm	Délka	samolepící	Kč/m	vrtaná	Kč/m	bez ničeho	Kč/m
Samolepící soklové lišty dodatečně připevnit montážním lepidlem.							

Rovná- soklová lišta, hliník, typ i- tvar

VÝŠKA 40 mm



Stříbrná elox.	40 x 1,0	2,5	68736-8	174	68744-3	150	68752-8	115
	40 x 2,0	2,5	68738-2	290	68746-7	265	68754-2	231
	40 x 3,0	2,5*	68740-5	406	68748-1	381	68756-6	346
v barvě nerez	40 x 1,0	2,5*	68760-3	220	68768-9	195	68776-4	160
	40 x 2,0	2,5*	68762-7	334	68770-2	310	68778-8	275
	40 x 3,0	2,5*	68764-1	450	68772-6	426	68780-1	391
Práškování RAL/ cena od 100 m	40 x 1,0	2,5	68784-9	324	68792-4	299	68800-6	264
	40 x 2,0	2,5	68786-3	439	68794-8	414	68802-0	379
	40 x 3,0	2,5	68788-7	555	68796-2	530	68804-4	495
	Práškování dle RAL pod 100 bm na poptávku							

VÝŠKA 50 mm

Stříbrná elox.	50 x 1,0	2,5	68808-2	204	68816-7	179	68824-2	144
	50 x 2,0	2,5	68810-5	348	68818-1	324	68826-6	288
	50 x 3,0	2,5*	68812-9	482	68820-4	457	68828-0	422
v barvě nerez	50 x 1,0	2,5*	68832-7	243	68840-2	219	68848-8	184
	50 x 2,0	2,5*	68834-1	393	68842-6	368	68850-1	334
	50 x 3,0	2,5*	68836-5	526	68844-0	501	68852-5	467
Práškování RAL/ cena od 100 m	50 x 1,0	2,5	68856-3	352	68864-8	328	68872-3	293
	50 x 2,0	2,5	68858-7	497	68866-2	473	68874-7	438
	50 x 3,0	2,5	68860-0	631	68868-6	606	68876-1	572
	Práškování dle RAL pod 100 bm na poptávku							

VÝŠKA 60 mm

Stříbrná elox.	60 x 1,0	2,5	61918-5	245	61924-6	215	61930-7	185
	60 x 2,0	2,5	67240-1	352	67246-3	344	67252-4	291
	60 x 3,0	2,5*	61938-3	509	61944-4	481	61950-5	449
	60 x 5,0	3,0*	61958-1	766	61964-2	737	61970-3	705
v barvě nerez	60 x 1,0	2,5*	61920-8	285	61926-0	256	61932-1	224
	60 x 2,0	2,5*	67242-5	472	67248-7	443	67254-8	412
	60 x 3,0	2,5*	61940-6	550	61946-8	521	61952-9	489
	60 x 5,0	3,0*	61960-4	806	61966-6	777	61972-7	746
Práškování RAL/ cena od 100 m	60 x 1,0	2,5	61922-2	413	61928-4	384	61934-5	352
	60 x 2,0	2,5	67244-9	482	67250-0	453	67256-2	422
	60 x 3,0	2,5	61942-0	678	61948-2	649	61954-3	617
	60 x 5,0	3,0	61962-8	935	61968-0	905	61974-1	874
	Práškování dle RAL pod 100 bm na poptávku							

*včetně 40 mm otisku svěrek od eloxování, použitelná délka 246cm

Zhotovení vhodných vnitřních a vnějších rohů viz. Str.97 → Doba dodání dle domluvy

8. SOKLOVÉ LIŠTY

Jiné rozměry na poptávku.

Rovná hliníková – soklová lišta typ i- tvar

Uvedená cena je za 1m délky.

Práškové lakování dle RAL 2 - 3 týdny.

AxB mm	Délka	samolepící	Kč/m	vrtaná	Kč/m	bez ničeho	Kč/m
Samolepící soklové lišty dodatečně připevnit montážním lepidlem.							

Rovná- soklová lišta, hliník, typ i- tvar

VÝŠKA 80
mm



stříbrná elox	80 x 1,0	2,5	68880-8	290	68888-4	265	68896-9	231
	80 x 2,0	2,5	68882-2	521	68890-7	496	68898-3	462
	80 x 3,0	2,5*	68884-6	751	68892-1	727	68900-3	692
barva nerezů	80 x 1,0	2,5*	68904-1	350	68912-6	325	68920-1	290
	80 x 2,0	2,5*	68906-5	580	68914-0	556	68922-5	521
	80 x 3,0	2,5*	68908-9	811	68916-4	787	68924-9	751
práškování dle RAL	80 x 1,0	2,5	68928-7	459	68936-2	435	68944-7	398
	80 x 2,0	2,5	68930-0	689	68938-6	665	68946-1	630
	80 x 3,0	2,5	68932-4	920	68940-9	895	68948-5	860
Práškování dle RAL pod 100 bm na poptávku								

VÝŠKA 100
mm

stříbrná elox	100 x 1,0	2,5	68952-2	378	68960-7	324	68968-3	288
	100 x 2,0	2,5	68954-6	666	68962-1	611	68970-6	576
	100 x 3,0	2,5*	68956-0	954	68964-5	900	68972-0	865
barva nerezů	100 x 1,0	2,5*	68976-8	453	68984-3	398	68992-8	363
	100 x 2,0	2,5*	68978-2	741	68986-7	686	68994-2	651
	100 x 3,0	2,5*	68980-5	1029	68988-1	974	68996-6	939
práškování dle RAL	100 x 1,0	2,5	69000-9	557	69008-5	503	69016-0	467
	100 x 2,0	2,5	69002-3	844	69010-8	790	69018-4	755
	100 x 3,0	2,5	69004-7	1133	69012-2	1078	69020-7	1044
Práškování dle RAL pod 100 bm na poptávku								

Zhotovení vhodných vnitřních a vnějších rohů viz. Str.97 → Doba dodání dle domluvy

*včetně 40 mm otisku svěrek od eloxování, použitelná délka 246cm

Soklový plát

Materiál/uchycení	A x B (mm)	Délka	Obj.č.	Kč/ks
-------------------	------------	-------	--------	-------

Soklový plát 200 x 1 mm



Hliník čistý, děrovaný	200 x 1	1,0 m	22060-2	376
------------------------	---------	-------	---------	-----

Jiné rozměry na poptávku

8. SOKLOVÉ LIŠTY

Jiné rozměry na poptávku.

Práškové lakování dle RAL 2 - 3 týdny.

Soklové lišty hliníkové ,hraněné, L- & j- tvar							
Uvedená cena je za 1m délky.							
Při objednávání vždy uveďte úhel, 94° nebo 135°!							
AxBxC mm	Délka	samolepící	Kč/m	vrtané	Kč/m	bez ničeho	Kč/m

Soklové lišty, hliník, hraněné na 94° nebo 135°

VÝŠKA 40 mm

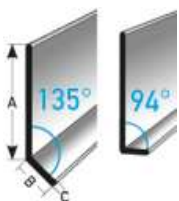

stříbrná elox	40 x 10 x 1,0	2,5	69024-5	249	69034-4	223	69044-3	189
	40 x 20 x 1,0	2,5	69026-9	256	69036-8	231	69046-7	197
	40 x 10 x 2,0	2,5	69028-3	386	69038-2	360	69048-1	326
	40 x 20 x 2,0	2,5	69030-6	400	69040-5	375	69050-4	340
barva nerez	40 x 10 x 1,0	2,5*	69054-2	283	69064-1	259	69074-0	224
	40 x 20 x 1,0	2,5*	69056-6	293	69066-5	269	69076-4	234
	40 x 10 x 2,0	2,5*	69058-0	422	69068-9	397	69078-8	362
	40 x 20 x 2,0	2,5*	69060-3	438	69070-2	413	69080-1	378
práškování dle RAL	40 x 10 x 1,0	2,5	69084-9	407	69094-8	382	69104-4	348
	40 x 20 x 1,0	2,5	69086-3	415	69096-2	390	69106-8	356
	40 x 10 x 2,0	2,5	69088-7	544	69098-6	519	69108-2	485
	40 x 20 x 2,0	2,5	69090-0	559	69100-6	534	69110-5	499
Práškování dle RAL pod 100 bm na poptávku								

VÝŠKA 50 mm

Zhotovení lišt s přesahem pro zakrytí starých sokl.lišt na poptávku.



stříbrná elox	50 x 10 x 1,0	2,5	69662-9	265	69676-6	241	69690-2	205
	50 x 20 x 1,0	2,5	65000-3	269	65006-5	241	65012-6	209
	50 x 10 x 2,0	2,5	69664-3	415	69678-0	390	69692-6	356
	50 x 20 x 2,0	2,5	65020-1	421	65026-3	393	65032-4	361
barva nerez	50 x 10 x 1,0	2,5*	69666-7	304	69680-3	279	69694-0	244
	50 x 20 x 1,0	2,5*	65002-7	309	65008-9	280	65014-0	249
	50 x 10 x 2,0	2,5*	69668-1	455	69682-7	430	69696-4	395
	50 x 20 x 2,0	2,5*	65022-5	461	65028-7	433	65034-8	402
práškování dle RAL	50 x 10 x 1,0	2,5	69670-4	432	69684-1	406	69698-8	372
	50 x 20 x 1,0	2,5	65004-1	437	65010-2	408	65016-4	377
	50 x 10 x 2,0	2,5	69672-8	582	69686-5	557	69700-8	522
	50 x 20 x 2,0	2,5	65024-9	590	65030-0	561	65036-2	530
Práškování dle RAL pod 100 bm na poptávku								

VÝŠKA 60 mm

stříbrná elox	60 x 10 x 1,0	2,5	65080-5	269	65086-7	241	65092-8	209
	60 x 20 x 1,0	2,5	65040-9	285	65046-1	256	65052-2	224
	60 x 10 x 2,0	2,5	65100-0	421	65106-2	393	65112-3	361
	60 x 20 x 2,0	2,5	65060-7	461	65066-9	433	65072-0	402
barva nerez	60 x 10 x 1,0	2,5*	65082-9	309	65088-1	280	65094-2	249
	60 x 20 x 1,0	2,5*	65042-3	326	65048-5	295	65054-6	265
	60 x 10 x 2,0	2,5*	65102-4	461	65108-6	433	65114-7	402
	60 x 20 x 2,0	2,5*	65062-1	501	65068-3	473	65074-4	442
práškování dle RAL	60 x 10 x 1,0	2,5	65084-3	437	65090-4	408	65096-6	377
	60 x 20 x 1,0	2,5	65044-7	454	65050-8	425	65056-0	394
	60 x 10 x 2,0	2,5	65104-8	590	65110-9	561	65116-1	530
	60 x 20 x 2,0	2,5	65064-5	629	65070-6	600	65076-8	570
Práškování dle RAL pod 100 bm na poptávku								

Zhotovení vhodných vnitřních a vnějších rohů viz. Str.97 → Doba dodání dle domluvy

*včetně 40 mm otisku svěrek od eloxování, použitelná délka 246cm

8. SOKLOVÉ LIŠTY

Jiné rozměry na poptávku.

Práškové lakování dle RAL 2-3 týdny.

Soklové lišty hliníkové ,hraněné, L- & j- tvar							
Uvedená cena je za 1m délky.							
Při objednávání vždy uveďte úhel, 94° nebo 135°!							
AxBxC mm	Délka	samolepící	Kč/m	vrtané	Kč/m	bez ničeho	Kč/m

Soklové lišty, hliník, hraněné na 94° nebo 135°

VÝŠKA 80 mm

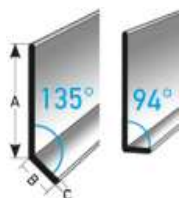

stříbrná elox	80 x 10 x 1,0	2,5	69114-3	326	69124-2	301	69134-1	266
	80 x 20 x 1,0	2,5	69116-7	356	69126-6	332	69136-5	296
	80 x 10 x 2,0	2,5	69118-1	593	69128-0	568	69138-9	533
	80 x 20 x 2,0	2,5	69120-4	652	69130-3	627	69140-2	592
barva nerez	80 x 10 x 1,0	2,5*	69144-0	391	69154-9	366	69164-8	332
	80 x 20 x 1,0	2,5*	69146-4	418	69156-3	394	69166-2	359
	80 x 10 x 2,0	2,5*	69148-8	658	69158-7	632	69168-6	598
	80 x 20 x 2,0	2,5*	69150-1	717	69160-0	692	69170-9	657
práškování dle RAL	80 x 10 x 1,0	2,5	69174-7	495	69184-6	470	69194-5	436
	80 x 20 x 1,0	2,5	69176-1	525	69186-0	500	69196-9	465
	80 x 10 x 2,0	2,5	69178-5	761	69188-4	737	69198-3	702
	80 x 20 x 2,0	2,5	69180-8	821	69190-7	796	69200-3	761
	Práškování dle RAL pod 100 bm na poptávku							

VÝŠKA 100 mm



stříbrná elox	100 x 10 x 1,0	2,5	69204-1	386	69214-0	360	69224-9	326
	100 x 20 x 1,0	2,5	69206-5	415	69216-4	390	69226-3	356
	100 x 10 x 2,0	2,5	69208-9	711	69218-8	687	69228-7	651
	100 x 20 x 2,0	2,5	69210-2	771	69220-1	746	69230-0	711
barva nerez	100 x 10 x 1,0	2,5*	69234-8	460	69244-7	435	69254-6	400
	100 x 20 x 1,0	2,5*	69236-2	489	69246-1	465	69256-0	430
	100 x 10 x 2,0	2,5*	69238-6	786	69248-5	761	69258-4	727
	100 x 20 x 2,0	2,5*	69240-9	845	69250-8	821	69260-7	786
práškování dle RAL	100 x 10 x 1,0	2,5	69264-5	564	69274-4	539	69284-3	505
	100 x 20 x 1,0	2,5	69266-9	594	69276-8	569	69286-7	534
	100 x 10 x 2,0	2,5	69268-3	890	69278-2	865	69288-1	830
	100 x 20 x 2,0	2,5	69270-6	950	69280-5	925	69290-4	890
	Práškování dle RAL pod 100 bm na poptávku							

Zhotovení sokl. lišt s přesahem pro překrytí starých lišt → na poptávku

Zhotovení vhodných vnitřních a vnějších rohů viz. Str.97 →

→ Doba dodání dle domluvy

Hliníkové soklové lišty pro designové podlahoviny 3mm

Barva	Délka	Obj.č.	Kč/m
-------	-------	--------	------

DESIGNOVÉ- soklové lišty 60 x 10 x 3,2 mm pro vlepení podlah. až 3 mm, hliník elox., vrtané



stříbrná elox.	2,5	44524-1	316
v barvě nerez /AL-INOX	2,5	44532-6	350

Práškové lakování? Samolepící? Jiné délky? Vše možné na poptávku.

8. SOKLOVÉ LIŠTY

Hliníkové soklové lišty typ L40 - L80, hliník lisovaný

Uvedená cena je za 1m délky.

Samolepící soklové lišty dodatečně připevnit montážním lepidlem.

Barva	Délka	samolepící	Kč/m	vrtané	Kč/m	bez ničeho	Kč/m
-------	-------	------------	------	--------	------	------------	------

Soklová lišta 40 x 10 x 1,4 mm, TYP L40, hliník lisovaný

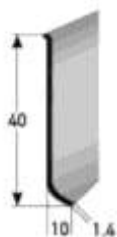

stříbrná elox.	2,5	44000-0	221	44004-8	195	44008-6	160
Al.elox. V barvě nerez	2,5	44036-9	265	44040-6	249	44044-4	205
práškování dle RAL cena od 100bm	2,5	44018-5	402	44022-2	360	44026-0	302

Práškování dle RAL pod 100 bm na poptávku

Soklová lišta 50 x 10 x 1,4 mm, TYP L50, hliník lisovaný

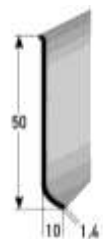

stříbrná elox.	2,5	44056-7	243	44060-4	219	44064-2	186
Al.elox. V barvě nerez	2,5	44092-5	284	44096-3	267	44100-7	223
práškování dle RAL cena od 100bm	2,5	44074-1	439	44078-9	395	44082-6	338

Práškování dle RAL pod 100 bm na poptávku

Soklová lišta 60 x 10 x 1,5 mm, TYP L60, hliník lisovaný



stříbrná elox.	2,5	44112-0	267	44116-8	243	44120-5	212
Al.elox. V barvě nerez	2,5	44148-9	314	44152-6	297	44156-4	253
práškování dle RAL cena od 100bm	2,5	44130-4	481	44134-2	437	44138-0	380

Práškování dle RAL pod 100 bm na poptávku

Soklová lišta 80 x 10 x 1,5 mm, TYP L80, hliník lisovaný



stříbrná elox.	2,5	44168-7	334	44172-4	306	44176-2	273
Al.elox. V barvě nerez	2,5	44204-2	370	44208-0	340	44212-7	294
práškování dle RAL cena od 100bm	2,5	44186-1	576	44190-8	533	44194-6	476

Práškování dle RAL pod 100 bm na poptávku

Práškové lakování dle RAL 2 - 3 týdny.

8. SOKLOVÉ LIŠTY

Příslušenství pro hliníkové soklové lišty L40 – L80

Barva	Obj.č.	Kč/ks	Obj.č.	Kč/ks	Obj.č.	Kč/ks	Obj.č.	Kč/ks
-------	--------	-------	--------	-------	--------	-------	--------	-------

Vnější roh

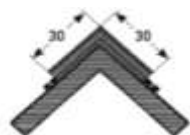

	L40		L50		L60		L80	
stříbrná elox.	44232-5	160	44294-3	186	44356-8	212	44418-3	273
Al.nerez elox.	44228-8	183	44290-5	214	44352-0	241	44414-5	308
práš.dle RAL	44230-1	232	44292-9	261	44354-4	292	44416-9	366

Přirážka pro samolepící provedení pro jednu stranu 44222-6 27
(pro 2. stranu použít montážní lepidlo)

Vnitřní roh

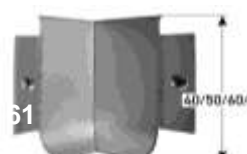

	L40		L50		L60		L80	
stříbrná elox.	44238-7	160	44300-1	186	44362-9	212	44424-4	273
Al.nerez elox.	44234-9	183	44296-7	214	44358-2	241	44420-6	308
práš.dle RAL	44236-3	232	44298-1	261	44360-5	292	44422-0	366

Přirážka pro samolepící provedení pro jednu stranu 44222-6 27
(pro 2. stranu použít montážní lepidlo)

Schodový roh vzadu, soklová lišta + 20 mm příložený rozměr

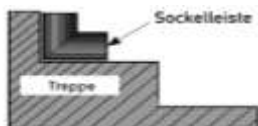
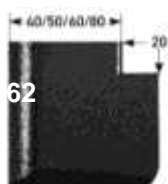

	L40		L50		L60		L80	
stříbrná elox.	44244-8	160	44306-3	186	44368-1	212	44430-5	273
Al.nerez elox.	44240-0	183	44302-5	214	44364-3	241	44426-8	308
práš.dle RAL	44242-4	232	44304-9	261	44366-7	292	44428-2	366

Přirážka pro samolepící provedení pro jednu stranu 44222-6 27
(pro 2. stranu použít montážní lepidlo)

Schodový roh vpředu, 20 x 20 mm příložený rozměr

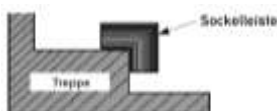
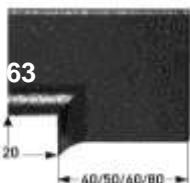

	L40		L50		L60		L80	
stříbrná elox.	44250-9	160	44312-4	186	44374-2	212	44436-7	273
Al.nerez elox.	44246-2	183	44308-7	214	44370-4	241	44432-9	308
práš.dle RAL	44248-6	232	44310-0	261	44372-8	292	44434-3	366

Přirážka pro samolepící provedení pro jednu stranu 44222-6 27
(pro 2. stranu použít montážní lepidlo)

Práškové lakování dle RAL je možné pouze při objednávce soklových lišt!!! Dodací doba pro práškové lakování dle RAL je 2-3 týdny na poptávku.

8. SOKLOVÉ LIŠTY

Jiné rozměry a barvy na poptávku.

Soklové lišty pro vlepení podlahovin, hliník stříbrný elox., hraněný, TYP r-

Uvedená cena je za 1m délky.

Rozměr	Délka	samolepící	Kč/m	vrtané	Kč/m	bez ničeho	Kč/m
--------	-------	------------	------	--------	------	------------	------

Soklová lišta pro vlepení, hliník stříbrný elox., hraněný



40 x 4 x 1,0	2,5	69294-2	247	69302-4	223	69310-9	188
40 x 6 x 1,0	2,5	69296-6	249	69304-8	223	69312-3	189
40 x 11 x 1,0	2,5	69298-0	251	69306-2	226	69314-7	191
50 x 4 x 1,0	2,5	69318-5	265	69326-0	240	69334-5	205
50 x 6 x 1,0	2,5	69320-8	265	69328-4	241	69336-9	206
50 x 11 x 1,0	2,5	69322-2	268	69330-7	243	69338-3	209
60 x 4 x 1,0	2,5	69342-0	267	69350-5	243	69358-1	208
60 x 6 x 1,0	2,5	69344-4	269	69352-9	243	69360-4	209
60 x 11 x 1,0	2,5	69346-8	271	69354-3	246	69362-8	212
80 x 4 x 1,0	2,5	69366-6	326	69374-1	302	69382-6	267
80 x 6 x 1,0	2,5	69368-0	328	69376-5	303	69384-0	268
80 x 11 x 1,0	2,5	69370-3	330	69378-9	306	69386-4	271
100 x 4 x 1,5	2,5	69390-1	382	69398-7	358	69406-9	323
100 x 6 x 1,5	2,5	69392-5	385	69400-7	360	69408-3	326
100 x 11 x 1,5	2,5	69394-9	388	69402-1	364	69410-6	329

Práškové lakování dle RAL 2-3 týdny.

Soklová lišta pro vlepení, hliník lisovaný

Rozměr	Délka	samolepící	Kč/m	vrtané	Kč/m	bez ničeho	Kč/m
--------	-------	------------	------	--------	------	------------	------

Soklová lišta pro vlepení 60 x 3 mm, hliník lisovaný



stříbrná elox.	2,5	66494-9	285	66496-3	257	66498-7	225
Al. elox v barvě nerez	2,5	66500-7	320	66502-1	291	66504-5	259
práš.dle RAL cena od 100 bm	2,5	66506-9	405	66508-3	376	66510-6	344
Práškování dle RAL pod 100bm na poptávku.							

Soklová lišta pro vlepení 60 x 5 mm, hliník lisovaný

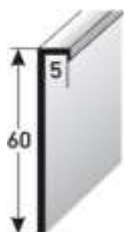

stříbrná elox.	2,5	66514-4	293	66516-8	264	66518-2	232
Al. elox v barvě nerez	2,5	66520-5	328	66522-9	299	66524-3	267
práš.dle RAL cena od 100 bm	2,5	66526-7	412	66528-1	384	66530-4	352
Práškování dle RAL pod 100bm na poptávku.							

Soklová lišta pro vlepení 60 x 11 mm, hliník lisovaný



stříbrná elox.	2,5	66534-2	313	66536-6	284	66538-0	253
Al. elox v barvě nerez	2,5	66540-3	352	66542-7	324	66544-1	291
práš.dle RAL cena od 100 bm	2,5	66546-5	433	66548-9	404	66550-2	382
Práškování dle RAL pod 100bm na poptávku.							

Zhotovení vhodných vnitřních a vnějších rohů viz. Str.97 → Doba dodání dle domluvy

8. SOKLOVÉ LIŠTY

CONTEGO- soklové lišty z hliníku

Uvedená cena je za 1m délky.

Barva	AxB mm	Délka	Obj.č.	Kč/m
-------	--------	-------	--------	------

CONTEGO- soklová lišta hliník, bez příslušenství

Bez příslušenství k upevnění.



stříbrná elox.	40 x 11	2,5	69416-8	308
	60 x 11	2,5	69418-2	382
	60 x 15	2,5	69420-5	437
	100 x 11	2,5	69422-9	527
práškování dle RAL cena od 100 bm	40 x 11	2,5	69436-6	476
	60 x 11	2,5	69438-0	550
	60 x 15	2,5	69440-3	606
	100 x 11	2,5	69442-7	792

Práškování dle RAL pod 100 bm na poptávku

Na poptávku možnost
vrtaného profilu.

Tento profil lze přichytit montážním lepidlem, přichycovacími klipsy (viz. Profil 466), nebo může být na poptávku také vrtaný k uchycení vruty a hmoždinkami.

Práškové lakování dle RAL 2 - 3 týdny.

Příslušenství k CONTEGO- soklovým lištám

Přichycovací klipsy včetně vrutů a hmoždinek pro soklovou lištu Contego

Pro jednu Contego-soklovou lištu à 2,5 m
doporučujeme 6 přichycovacích klipsů.



Balení	Obj.č.	Kč
à 1 ks	69446-5	54
Kart./box à 100 ks	69447-2	4740

Těsnící lem pro Contego- soklovou lištu , PVC metalické barvy

Délka	Obj.č.	Kč
role po 20 m	69450-2	1866



Jiné délky na poptávku s přírůžkou 15% ,plus prořez.

8. SOKLOVÉ LIŠTY

Práškové lakování dle RAL 2-3 týdny.

Příslušenství k CONTEGO- soklovým lištám

Barva		Pro velikost AxB mm	Obj.č.	Kč/ks
-------	--	------------------------	--------	-------

Vnitřní roh pro CONTEGO- soklovou lištu, hliník litý



stříbrná		40 x 11	69456-4	456
		60 x 11	69458-8	456
		60 x 15	69460-1	481
		100 x 11	69462-5	535
Práškové lakování dle RAL		40 x 11	69476-2	535
		60 x 11	69478-6	535
		60 x 15	69480-9	535
		100 x 11	69482-3	615

Práškové lakování dle RAL je možné pouze při objednávce soklových lišt!!!

Vnější roh pro CONTEGO- soklovou lištu, hliník litý



stříbrná		40 x 11	69488-5	456
		60 x 11	69490-8	456
		60 x 15	69492-2	481
		100 x 11	69494-6	546
Práškové lakování dle RAL		40 x 11	69508-0	535
		60 x 11	69510-3	535
		60 x 15	69512-7	560
		100 x 11	69514-1	626

Práškové lakování dle RAL je možné pouze při objednávce soklových lišt!!!

Spojovací díl pro CONTEGO- soklovou lištu, hliník litý



stříbrná		40 x 11	69520-2	515
		60 x 11	69522-6	524
		60 x 15	69524-0	549
		100 x 11	69526-4	595
Práškové lakování dle RAL		40 x 11	69540-0	595
		60 x 11	69542-4	603
		60 x 15	69544-8	628
		100 x 11	69546-2	675

Práškové lakování dle RAL je možné pouze při objednávce soklových lišt!!!

Práškové lakování dle RAL 2-3 týdny.

8. SOKLOVE LIŠTY

Příslušenství pro CONTEGO-soklové lišty

Barva		Pro velikost AxB mm	Obj.č.	Kč/ks
-------	--	------------------------	--------	-------

Ukončovací díl LEVÝ, pro CONTEGO- soklové lišty, hliník litý



stříbrná		40 x 11	69552-3	467
		60 x 11	69554-7	478
		60 x 15	69556-1	503
		100 x 11	69558-5	497
Práškové lakování dle RAL		40 x 11	69572-1	546
		60 x 11	69574-5	558
		60 x 15	69576-9	582
		100 x 11	69578-3	576

Práškové lakování dle RAL je možné pouze při objednávce soklových lišt!!!

Ukončovací díl PRAVÝ, pro CONTEGO- soklové lišty, hliník litý



stříbrná		40 x 11	69924-8	467
		60 x 11	69926-2	478
		60 x 15	69928-6	503
		100 x 11	69930-9	497
Práškové lakování dle RAL		40 x 11	69944-6	546
		60 x 11	69946-0	558
		60 x 15	69948-4	582
		100 x 11	69950-7	576

Práškové lakování dle RAL je možné pouze při objednávce soklových lišt!!!

8. SOKLOVÉ LIŠTY

Klik- soklové lišty z hliníku

Barva	Délka	Obj.č.	Kč/m
-------	-------	--------	------

Klik- soklová lišta 60 x 15 mm, hliník elox., včetně 6 ks upevnění

s vruty a hmoždinkami k přichycení



stříbrná elox.	2,5	61978-9	491
----------------	-----	---------	-----

v barvě nerez / Al INOX	2,5	61980-2	536
-------------------------	-----	---------	-----

Jiné barvy na poptávku

Zubehör für Klick-Sockelleiste 60 x 15 mm

Materiál/ barva	Obj.č.	Kč/ks
-----------------	--------	-------

Vnější roh pro klik- soklové lišty 60 x 15 mm



Plast -stříbrná barva	61984-0	120
-----------------------	---------	-----

Plast- barva nerez	61992-5	132
--------------------	---------	-----

Vnitřní roh pro klik- soklové lišty 60 x 15 mm



Plast -stříbrná barva	61986-4	120
-----------------------	---------	-----

Plast- barva nerez	61994-9	132
--------------------	---------	-----

Spojovací díl pro klik – soklové lišty 60 x 15 mm



Plast -stříbrná barva	61988-8	104
-----------------------	---------	-----

Plast- barva nerez	61996-3	115
--------------------	---------	-----

Ukončovací díly, 1 pár, pro klik – soklové lišty 60 x 15 mm



Plast -stříbrná barva	61990-1	192/ pár
-----------------------	---------	----------

Plast- barva nerez	61998-7	212/ pár
--------------------	---------	----------

Profily pro dlažbu dle vnitřního rozměru

Profil pro dlažbu



Hliník **čistý**
lisovaný

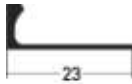

Materiál	Délka/m		Výška	Obj.č.	Kč/m	Kč/ks	
Hliník čistý lisovaný	1,0 m	NOVÉ !	2	71808-6	73		
		NOVÉ !	2,5	71810-9	73		
		NOVÉ !	3	71812-3	73		
		NOVÉ !	4,5	71814-7	73		
		NOVÉ !	6	71816-1	74		
	2,5			2	30129-5	73	182
				2,5	30135-6	73	182
				3	30130-1	73	182
				4,5	30140-0	73	182
				6	30150-9	73	184
				8	30160-8	82	205
				10	30170-7	91	227
				11	30175-2	97	242
				12,5	30180-6	100	252
				15	30190-5	114	284
		18	30766-2	145	364		
		20	30767-9	182	455		
		22	30195-0	185	462		
		25	30768-6	196	489		
		30	30769-3	206	516		

Hliník stříbrný elox.	2,5		2	69582-0	112	280
			2,5	69584-4	112	280
			3	69586-8	112	280
			4,5	69588-2	112	280
			6	69590-5	113	282

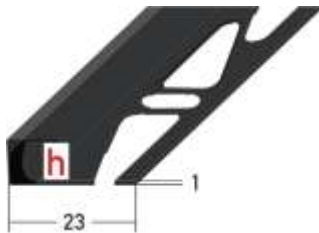

Hliník **černý**
elox.

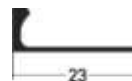

Hliník černý elox.	2,5		2	69594-3	124	310
			2,5	69596-7	124	310
			3	69598-1	124	310
			4,5	69600-1	124	310
			6	69602-5	127	317
		NOVÉ !	8	72480-3	130	326
		NOVÉ !	10	72482-7	132	330
		NOVÉ !	11	72484-1	138	346
		NOVÉ !	12,5	72486-5	142	354
		NOVÉ !	15	72488-9	166	416

Jiné velikosti nebo jiné barvy eloxování na poptávku – doba dodání cca 14 dní

Profily pro dlažbu dle vnitřního rozměru

Profil pro dlažbu



Materiál	Délka		Výška	Obj.č.	Kč/m	Kč/ks
Mosaz čistá lisovaná	2,5		3	30010-6	356	890
			4,5	30020-5	380	952
			6	30030-4	399	998
			8	30040-3	428	1071
			10	30050-2	472	1180
			12,5	30060-1	507	1268
			15	30070-0	530	1324
			22	30075-5	654	1635
Nerez	2,5		2	30072-4	197	493
			2,5	30765-5	197	493
			3	30073-1	197	493
			4,5	30074-8	203	508
			6	30080-9	216	541
			8	30090-8	223	557
			10	30100-4	231	578
			11	30105-9	242	606
			12,5	30110-3	247	618
			15	30120-2	255	638
			17	30123-3	263	658
			20	30762-4	270	677
			22	30125-7	276	690
			25	30763-1	302	755
30	30764-8	339	847			
PVC bílá	2,5		6	30340-4	74	185
PVC béžová	2,5		8	30350-3	82	205
			10	30360-2	89	223
		6	30370-1	74	185	
PVC šedá	2,5	8	30380-0	82	205	
		10	30390-9	89	223	
		6	30400-5	74	185	
			8	30410-4	82	205
			10	30420-3	89	223

Flexibilní oddělovací profil pro dlažbu podle vnitřního rozměru

Flexibilní profil pro dlažbu



Materiál	Délka		Výška	Obj.č.	Kč/m	Kč/ks
Hliník čistý lisovaný	2,5	10	2	30268-1	168	336
			3	30270-4	120	302
			4,5	30280-3	122	306
			6	30290-2	125	312
			8	30300-8	129	322
			10	30310-7	135	337
			12,5	30320-6	143	357
			15	30330-5	153	382
			18	69606-3	187	469
			20	69608-7	197	492
			22	30335-0	202	506
			25	69612-4	233	584
30	69614-8	255	639			
Mosaz čistá lisovaná	2,5	10	3	30200-1	395	987
			4,5	30210-0	416	1042
			6	30220-9	443	1109
			8	30230-8	484	1211
			10	30240-7	519	1299
			12,5	30250-6	549	1372
			15	30260-5	591	1479
			22	30265-0	674	1686
Nerez	2,5	10	3	38000-9	366	917
			4,5	38010-8	369	924
			6	38020-7	413	1032
			8	38030-6	425	1064
			10	38040-5	442	1106
			12,5	38050-4	456	1141
			15	38060-3	548	1370

Ohýbačka pro flexibilní profily pro dlažbu a oddělovací profily



Obj.č.	Kč/ks
31050-1	15879

Flexibilní profil pro dlažbu s šedou silikonovou vložkou dle vnitřního rozměru

Flexibilní profil pro dlažbu s šedou silikonovou vložkou



Materiál	Délka	Výška	Obj.č.	Kč/m	Kč/ks
Hliník čistý lisovaný	2,5	2	37630-9	365	913
		2,5	37105-2	247	619
		3	37100-7	367	918
		4,5	37600-2	375	939
		6	36230-2	378	946
		8	36240-1	404	1010
		10	36250-0	541	1353
		11	36255-5	625	1562
		12,5	37632-3	710	1777
		15	37634-7	759	1899
25	37636-1	992	2480		
Hliník stříbrný elox.	2,5	2	69620-9	428	1070
		2,5	69622-3	429	1072
		3	69624-7	430	1076
		4,5	69626-1	438	1096
		6	69628-5	442	1106
Mosaz čistá lisovaná	2,5	3	37110-6	1114	2785
		4,5	37610-1	1171	2928
		6	36290-6	1225	3063
		8	36300-2	1326	3316
		10	36310-1	1478	3621
		12,5	37642-2	1679	4198
		15	37644-6	1788	4472
25	37646-0	2195	5488		
Nerez	2,5	2	37650-7	595	1487
		2,5	37651-4	595	1487
		3	37115-1	595	1487
		4,5	37620-0	692	1731
		6	36350-7	737	1843
		8	36360-6	848	2122
		10	36370-5	1149	2873
		11	36375-0	1242	3106
		12,5	37652-1	1335	3338
		15	37654-5	1532	3831
25	37656-9	1888	4722		

Dilatační profil s barevnou silikonovou vložkou:

Výběr barev silik.vložek dle Otto-Seal S51/S100/S110 (s. www.otto-chemie.de) a dle RAL-barev

do 10 kusů --> 30 % příplatek

od 11 kusů --> 15 % příplatek

od 40 kusů --> žádný příplatek

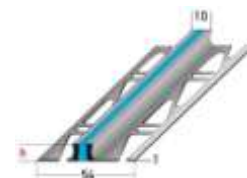

Dodací doba na poptávku

Dilatační **černý elox.** S
černou silikonovou
vložkou



Dilatační profil černý elox. s černou silikonovou vložkou dle vnitřního rozměru						
Materiál	Délka		Výška	Obj.č.	Kč/m	Kč/ks
Hliník černý elox.	2,5		2	69634-6	553	1382
			2,5	69636-0	553	1384
			3	69638-4	555	1389
			4,5	69640-7	566	1415
			6	69642-1	574	1435

Dilatační profil černý elox. S barevnou silikonovou vložkou:

Výběr barev dle Otto-Seal S51 / S100 / S110 (s. www.otto-chemie.de) a dle RAL- barev

- do 10 kusů --> 30 % příplatek
- od 11 kusů --> 15 % příplatek
- od 40 kusů --> žádný příplatek

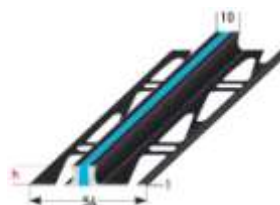

Dodací doba na poptávku

PVC- dilatační profil

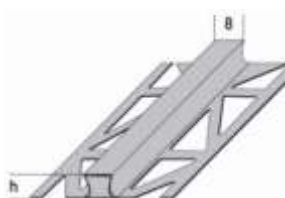

PVC bílá	2,5	6	36440-5	205	513
PVC béžová			36500-6	205	513
PVC šedá			36560-0	205	513

Vlnitá spojka k zamezení trhlin ve stěrce 70 x 6 mm

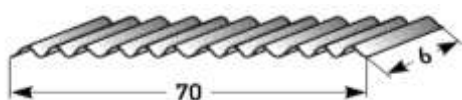

		Obj.č.	Kč
karton á 1000 ks	1	36620-1	1562
Sáček á 100 ks	10	36621-8	209

Dilatační profil černý elox. s diamantovo glitrovou – silikonovou vložkou dle vnitřního rozměru						
Materiál	Délka		Výška	Obj.č.	Kč/m	Kč/ks
Hliník černý elox.	2,5	10	2	69648-3	746	1866
			2,5	69650-6	747	1868
			3	69652-0	750	1876
			4,5	69654-4	764	1911
			6	69656-8	775	1938

Dilatační profil **černý elox.** s **diamantovo-glitrovou- silikonovou vložkou**

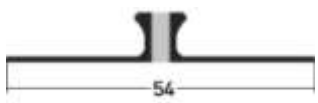

Zhotovení pouze na zakázku! Doba dodání na poptávku!

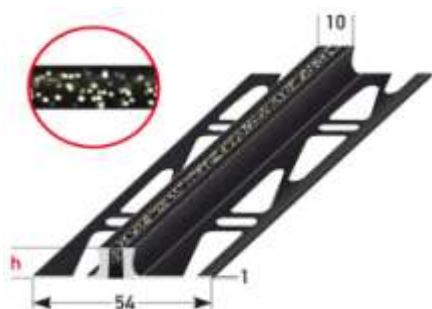

Jiné barvy ramen jako rubín glitr, smaragd-glitr nebo multi-glitr k dostání na poptávku.



Speciální dilatační profily

Vnitřní rozměr

Materiál	Délka		Výška v mm	Obj.č.	Kč/m	Kč/ks
----------	-------	--	------------	--------	------	-------

Speciální- dilatační profil, šířka spáry do 20 mm, vrtaný

Pro velké zatížení.

Plněná část 10 mm, plněno šedým silikonem

Hliník čistý, lisovaný	2,5		2,2	37728-3	703	1757
			2,8	37730-6	724	1810
			3,7	37768-9	750	1874
			5	37770-2	784	1960

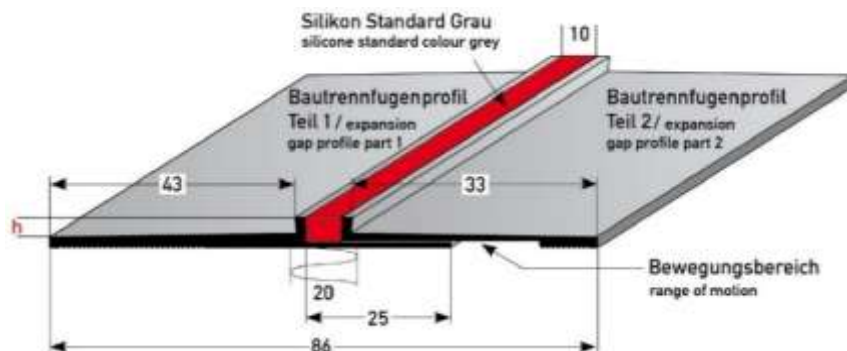

Jiné šířky spár na poptávku s přírůzkou 15%.

Speciální- dilatační profil, šířka spáry do 20 mm, vrtaný, 3-dimenzionálně pohyblivý

Hliník čistý lisovaný	2,5		2,2	70896-4	703	1757
			2,8	70898-8	724	1810

Pro velké zatížení.

Plněná část 10 mm, plněno šedým silikonem

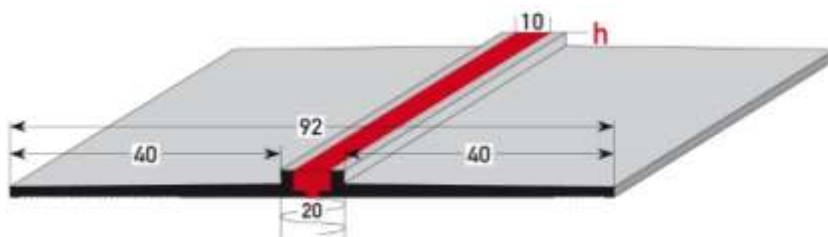

Dilatační profil s barevnou silikonovou vložkou:

Výběr barev silik.vložek dle Otto-Seal S51/S100/S110 (s. www.otto-chemie.de) a dle RAL-barev

do 10 kusů --> 30 % příplatek

od 11 kusů --> 15 % příplatek

od 40 kusů --> žádný příplatek

Dodací doba na poptávku

Dilatační profily "SUPER 20" pro dodatečné zabudování

Materiál	Délka		Výška v mm	Obj.č.	Kč/m	Kč/ks
----------	-------	--	------------	--------	------	-------

Dilatační profil TYP 20/12, pro šířku spáry přes 20 mm , vrtaný

s šedou PVC- vložkou, pro dodatečné zabudování, k položení na podlahovou krytinu

Hliník čistý lisovaný	2,0 m			37734-4	1525	3050
	4,0 m		-	37736-8		6100

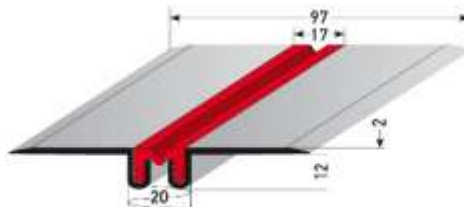

Dilatační profil TYP 20/12/3, pro šířku spáry přes 20 mm , vrtaný,

s šedou PVC- vložkou, pro dodatečné zabudování, k přiložení 3 mm podlahové krytiny

Hliník čistý lisovaný	2,0 m		3 mm	37740-5	1550	3101
	4,0 m			37742-9		6202

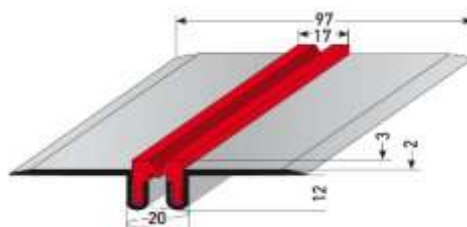

Dilatační profil TYP 20/12/5, pro šířku spáry přes 20 mm , vrtaný,

s šedou PVC- vložkou, pro dodatečné zabudování, k přiložení 5 mm podlahové krytiny

Hliník čistý lisovaný	2,0 m		5 mm	70976-3	1550	3101
	4,0 m			70978-7		6202

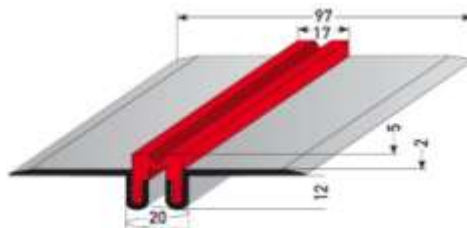

Dilatační profily "SUPER 35" pro dodatečné zabudování

Materiál	Délka		Výška v mm	Obj.č.	Kč/m	Kč/ks
----------	-------	--	------------	--------	------	-------

Dilatační TYP 35/15, pro šířku spáry přes 35 mm, vrtaný,

s šedou PVC-vložkou, pro dodatečné zabudování, k položení na podlahovou krytinu

Hliník čistý lisovaný	2,0 m		-	37746-7	2082	4164
	4,0 m			37748-1		8328

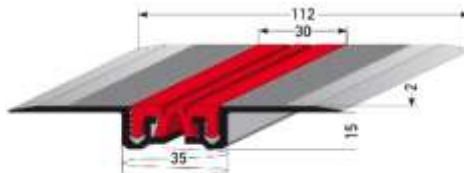

Dilatační profil TYP 35/15/3, pro šířku spáry přes 35 mm, vrtaný,

s šedou PVC-vložkou, pro dodatečné zabudování, k přiložení 3 mm podlahové krytiny

Hliník čistý lisovaný	2,0 m		3 mm	37752-8	2116	4232
	4,0 m			37754-2		8465

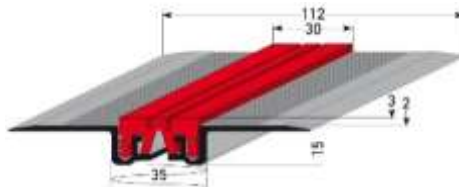

Dilatační profil TYP 35/15/5, pro šířku spáry přes 35 mm, vrtaný,

s šedou PVC-vložkou, pro dodatečné zabudování, k přiložení 5 mm podlahové krytiny

Hliník čistý lisovaný	2,0 m		5 mm	70982-4	2116	4232
	4,0 m			70984-8		8465

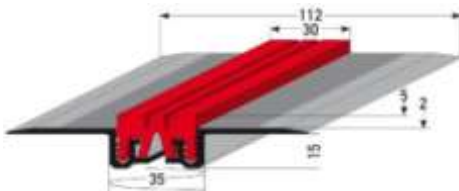

Jiné délky + rozměry na poptávku.

Stavební profily – hliník čistý lisovaný (vnější rozměry)

Úhlový profil

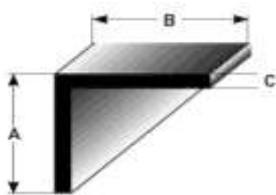

Délka/m		AxBxC mm	Obj.č.	Kč/ks
1,0		10 x 10 x 2	37120-5	110
		15 x 15 x 2	37122-9	120
		20 x 20 x 2	37130-4	128
		25 x 25 x 2	37132-8	158
		30 x 30 x 2	37140-3	189
2,0		10 x 10 x 2	37150-2	220
		15 x 15 x 2	37152-6	239
		20 x 20 x 2	37160-1	254
		25 x 25 x 2	37162-5	317
		30 x 30 x 2	37170-0	376

U-profil

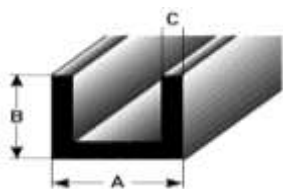

1,0		10 x 10 x 2	37180-9	165
		15 x 15 x 2	37182-3	173
		20 x 20 x 2	37190-8	181
		30 x 30 x 3	37200-4	412
2,0		10 x 10 x 2	37210-3	330
		15 x 15 x 2	37212-7	346
		20 x 20 x 2	37220-2	364
		30 x 30 x 3	37230-1	823

T-profil

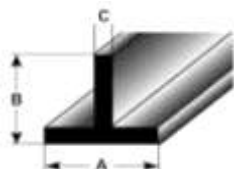

1,0		20 x 20 x 2	37240-0	202
		25 x 25 x 3	37250-9	230
		30 x 30 x 3	37260-8	284
2,0		20 x 20 x 2	37270-7	404
		25 x 25 x 3	37280-6	460
		30 x 30 x 3	37290-5	568

Trubka

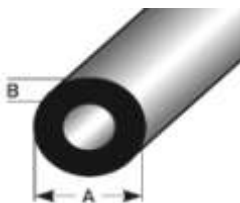

1,0		10 x 1	37300-1	104
		12 x 1	37310-0	124
		16 x 2	37320-9	145
2,0		10 x 1	37330-8	211
		12 x 1	37340-7	247
		16 x 2	37350-6	291

Plochý profil



1,0		10 x 2	37360-5	55
		15 x 2	37362-9	83
		20 x 2	37364-3	110
		30 x 2	37370-4	132
		40 x 3	37380-3	194
2,0		10 x 2	37390-2	110
		15 x 2	37392-6	166
		20 x 2	37394-0	221
		30 x 2	37400-8	264
		40 x 3	37410-7	386

Čtyřhranný profil

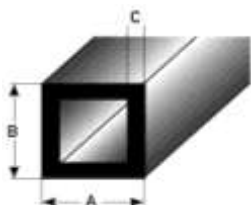

1,0		15 x 15 x 1,5	37420-6	243
		20 x 20 x 2	37430-5	322
		30 x 30 x 3	37440-4	548
2,0		15 x 15 x 1,5	37450-3	483
		20 x 20 x 2	37460-2	644
		30 x 30 x 3	37470-1	1097

Jiné délky + rozměry na poptávku.

**Úhlový profil
stejnostranný**

Hliník stříbrně elox.



**Úhlový profil
různostranný**

Hliník stříbrně elox.



Hliníkové stavební profily- stříbrně eloxované (vnější)				
Délka/m		AxBxC mm	Obj.č.	Kč/ks
1,0 m		10 x 10 x 1	45000-9	79
		15 x 15 x 1	45002-3	109
		20 x 20 x 1,5	45004-7	150
		25 x 25 x 1,5	45006-1	185
		30 x 30 x 1,5	45008-5	224
		40 x 40 x 1,5	45010-8	300
2,0 m		10 x 10 x 1	45016-0	158
		15 x 15 x 1	45018-4	219
		20 x 20 x 1,5	45020-7	300
		25 x 25 x 1,5	45022-1	370
		30 x 30 x 1,5	45024-5	449
		40 x 40 x 1,5	45026-9	600
1,0 m		10 x 15 x 1	45032-0	92
		15 x 20 x 1,5	45034-4	131
		15 x 25 x 1,5	45036-8	148
		20 x 30 x 1,5	45038-2	188
		20 x 40 x 1,5	45040-5	224
		2,0 m		10 x 15 x 1
15 x 20 x 1,5	45048-1	263		
15 x 25 x 1,5	45050-4	295		
20 x 30 x 1,5	45052-8	374		
20 x 40 x 1,5	45054-2	449		

*včetně 40 mm otisku svěrek

od eloxování, použitelná délka 246cm

**T-profil 14 mm
pro přechody**

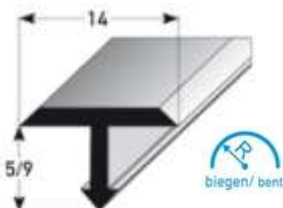

**T-profil 25 mm
pro přechody**



Přechodové T - profily					
Materiál/barva	Výška	Délka/m	Obj.č.	Kč/m	Kč/ks
mosaz čistá	9 mm	2,5 m	36380-4	313	782
Nerez matný	9 mm		36420-7	313	783
Hliník čistý	5 mm		36390-3	79	197
Hliník stříbrný	5 mm		46630-7	121	304
Hliník zlatý	5 mm		46632-1	140	350
Hliník bronz světlá	5 mm		2,5 m*	46634-5	169
Hliník bronz tmavá	5 mm	46636-9		169	423
mosaz čistá	9 mm	2,5 m	36400-9	875	2187
Nerez matný	9 mm		36430-6	419	1047
Hliník čistý	5 mm		36410-8	168	421
Hliník stříbrný	5 mm		46640-6	215	539
Hliník zlatý	5 mm		46642-0	243	607
Hliník bronz světlá	5 mm		2,5 m*	46644-4	275
Hliník bronz tmavá	5 mm	46646-8		275	688

Upevňovací hmoždinka pro T- profily



Rozměr	Balení	Obj.č.	Kč/sáček
45 x 6,2 mm	sáček à 10	70988-6	422

10. SCHODIŠŤOVÉ TYČE

POZOR: Příplatek za zhotovení jiných délek činí vždy +15% plus prořez!!

Schodišťové tyče Ø 10 mm

	Materiál	Délka/m	Obj.č.	Kč
--	----------	---------	--------	----

Schodišťová tyč Ø 10 x 0,8 mm mosaz

Koncovky jsou započítávány do celkové délky!!!



Mosazná tyč leštěná, lakovaná	0,75	05770-3	245
	0,8	05780-2	261
	0,9	05790-1	293
	1,0	05800-7	324
	1,1	05810-6	359
	1,2	05820-5	390
Mosazná tyč s ocelovým jádrem Leštěná, lakovaná, včetně koncovek	0,75	05813-7	285
	0,8	05814-4	304
	0,9	05815-1	341
	1,0	05816-8	380
	1,1	05817-5	418
	1,2	05818-2	457
	1,3	05819-9	493

Schodišťová tyč Ø 10 x 1,5 mm nerez, leštěná

Koncovky jsou započítávány do celkové délky!!!



Nerezová tyč-leštěná Včetně poniklovaných koncovek	0,75	66346-1	330
	0,8	66348-5	351
	0,9	66350-8	379
	1,0	66352-2	422
	1,1	66354-6	465
	1,2	66356-0	507
	1,3	66358-4	549

Schodišťová tyč Ø 10 x 1,5 mm nerez, matná

Koncovky jsou započítávány do celkové délky!!!



Nerezová tyč-matná Včetně matně poniklovaných koncovek	0,75	38820-3	252
	0,8	38830-2	269
	0,9	38840-1	302
	1,0	05450-4	337
	1,1	38850-0	370
	1,2	38860-9	404
	1,3	38870-8	438

Schodišťová tyč Ø 10 x 0,8 mm mosaz brunýrovaná

Koncovky jsou započítávány do celkové délky!!!

Mosazná tyč- brunýrovaná, s ocelovým včetně brunýrovaných koncovek	1,0	05100-8	567
	Dodací doba- na poptávku!!!		

Ocelová schodišťová tyč s dekorativním povrchem Ø 10 x 1,5 mm

Včetně mosazných koncovek.

černá matná	1,0	05300-2	262
měď antik		05350-7	334
bílá		05400-9	262

Není vhodné pro venkovní použití!!!

10. SCHODIŠŤOVÉ TYČE

Příslušenství pro tyče Ø 10 mm

Materiál		Obj.č.	Kč
----------	--	--------	----

Kulová očka pro tyče Ø 10 mm, soustružená

soustružené provedení se šroubkem M4



Feststellschraube/
locking screw

Brunýrování může být u jednotlivých kusů odlišné.

Dodací doba brunýrování na poptávku.

mosaz, leštěná, lakovaná	1 kus	05500-6	42
mosaz se stavěcím šroubkem, leštěná, lakovaná	1 kus	05700-0	70
poniklovaná		05600-3	49
poniklovaná se stavěcím šroubkem	1 kus	05705-5	75
poniklovaná matná		38890-6	101
poniklovaná matná se stavěcím šroubkem	1 kus	38900-2	126
brunýrovaná		05710-9	102
brunýrovaná se stavěcím šroubkem	1 kus	05720-8	130

Kulová očka 10 mm, litá

mosaz leštěná, lakovaná		39310-8	35
poniklovaná		39312-2	40

Nástroj k zašroubování kulových oček 10 mm, mosaz

K použití s akurtačkou

39150-0 820

Zaklapávací očka Ø 10 mm, otevřená

Včetně vrtutí a hmoždinek



Brunýrování může být u jednotlivých kusů odlišné.

mosaz leštěná, lakovaná	1 pár	05030-8	396
poniklovaná	1 pár	05031-5	520
poniklovaná matná	1 pár	38910-1	741
brunýrovaná	1 pár	05050-6	589

Dodací doba brunýrování na poptávku.

Zaklapávací očka Ø 10 mm, zavřená

Včetně vrtutí a hmoždinek



Brunýrování může být u jednotlivých kusů odlišné.

mosaz leštěná, lakovaná	1 pár	05040-7	396
poniklovaná	1 pár	05041-4	520
poniklovaná matná	1 pár	38920-0	741
brunýrovaná	1 pár	05060-5	589

Dodací doba brunýrování na poptávku.

10. SCHODIŠŤOVÉ TYČE

POZOR: Příplatek za zhotovení jiných délek činí vždy +15% plus prořez!!

Schodišťové tyče Ø 13 mm

	Materiál	Délka/m	Obj.č.	Kč
--	----------	---------	--------	----

Schodišťová tyč Ø 13 x 1,0 mm mosaz

Koncovky jsou započítávány do celkové délky!!!



mosaz leštěná, lakovaná, včetně koncovek	0,9	05822-9	459
	1,0	05823-6	508
	1,2	05824-3	611
Mosaz s ocelovým jádrem, leštěná, lakovaná, včetně koncovek	0,9	39100-5	599
	1,0	39110-4	665
	1,5	39120-3	996

Schodišťová tyč Ø 13 x 1,0 mm nerez, leštěná

Koncovky jsou započítávány do celkové délky!!!



nerez ,leštěná včetně poniklovaných koncovek	0,9	66466-6	480
	1,0	66468-0	533
	1,2	66472-7	639
nerez s ocelovým jádrem, leštěná, včetně poniklovaných koncovek	0,9	66482-6	610
	1,0	66484-0	669
	1,5	66490-1	1048

Schodišťová tyč Ø 13 x 1,0 mm nerez, matná

Koncovky jsou započítávány do celkové délky!!!



nerez ,matná včetně poniklovaných koncovek	0,9	67538-9	456
	1,0	67540-2	507
	1,2	67544-0	607
nerez s ocelovým jádrem, matná, včetně poniklovaných koncovek	0,9	67554-9	578
	1,0	67556-3	642
	1,5	67560-0	964

Schodišťová tyč Ø 13 x 1,0 mm mosaz brunýrovaná

Koncovky jsou započítávány do celkové délky!!!

Brunýrování může být u jednotlivých kusů odlišné.

mosaz brunýrovaná včetně brunýrovaných koncovek	1,0	67576-1	689
mosaz brunýrovaná s ocelovým jádrem včetně brunýrovaných koncovek	1,0	67592-1	846

Dodací doba na poptávku!!!

10. SCHODIŠŤOVÉ TYČE

Příslušenství ke schodišťovým tyčím Ø 13 mm

	Materiál	množství	Obj.č.	Kč
Kulová očka 13 mm, soustružená				
<p>soustružené provedení se šroubkem M4</p>  <p>Brunýrování může být u jednotlivých kusů odlišné.</p>	mosaz, leštěná, lakovaná	1 kus	05825-0	86
	mosaz se stavěcím šroubkem, leštěná, lakovaná	1 kus	05850-2	137
	poniklovaná	1 kus	39230-9	132
	poniklovaná se stavěcím šroubkem	1 kus	39235-4	212
	poniklovaná matná	1 kus	39238-5	136
	poniklovaná matná se stavěcím šroubkem	1 kus	39239-2	215
	brunýrovaná	1 kus	39236-1	148
	brunýrovaná se stavěcím šroubkem	1 kus	39237-8	199

Dodací doba na poptávku!!!

Zaklapávací očka Ø 13 mm, otevřená

Včetně vrtů a hmoždinek



Brunýrování může být u jednotlivých kusů odlišné.

mosaz leštěná, lakovaná	1 pár	39130-2	515
poniklovaná	1 pár	39240-8	622
poniklovaná matná	1 pár	39131-9	842
brunýrovaná	1 pár	39132-6	707

Dodací doba na poptávku!!!

Zaklapávací očka Ø 13 mm, zavřená

Včetně vrtů a hmoždinek



Brunýrování může být u jednotlivých kusů odlišné.

mosaz leštěná, lakovaná	1 pár	39140-1	515
poniklovaná	1 pár	39245-3	622
poniklovaná matná	1 pár	39141-8	842
brunýrovaná	1 pár	39142-5	707

Dodací doba na poptávku!!!

10. SCHODIŠŤOVÉ TYČE

POZOR: Příplatek za zhotovení jiných délek činí vždy +15% plus prořez!!

Příslušenství

Materiál	Obj.č.	Balení	Kč
----------	--------	--------	----

Kobercové šrouby s kovovým pouzdrem



mosaz	20562-3	SB- sáček po 10ks	716
	20561-6	Karton po 50 ks	3438
poniklované	20565-4	Karton po 50 ks	3645

Podložka pro kobercové šrouby



mosaz	20563-0	SB- sáček po 10ks	230
	20564-7	Karton po 50 ks	826
poniklované	20566-1	Karton po 50 ks	887

Kobercové hřebíky



barvy mosazi 3,0 x 30	20574-6	SB-sáček po 10 ks	108
	20570-8	Karton po 100 ks	600
poniklované 3,0 x 30	20582-1	SB-sáček po 10 ks	118
	20578-4	Karton po 100 ks	697

Trojhranná tyč 16 x 16 mm

Materiál	Délka	Obj.č.	Kč
----------	-------	--------	----

Trojhranná tyč 16 x 16 mm



Brunýrování může být u jednotlivých kusů odlišné!

Železná trubka s bezešvým mosazným potažením, leštěná, lakovaná	1,0	05003-2	535
	2,5	05000-1	1339
poniklovaná	1,0	05002-5	798
	2,5	05001-8	1998
brunýrovaná	1,0	05006-3	889
	2,5	05007-0	2223

Není vhodné pro venkovní použití!

Příslušenství pro trojhrannou tyč 16 x 16 mm

Materiál	Délka	Obj.č.	Kč
----------	-------	--------	----

Zaklapávací očka 16 x 16 mm, zavřená

Včetně vrtů a hmoždinek.



mosaz,leštěná,lakovaná	05020-9	1 pár	536
poniklovaná	05021-6	1 pár	703
brunýrovaná	05022-3	1 pár	741

Brunýrování může být u jednotlivých kusů odlišné!

10. SCHODIŠŤOVÉ TYČE

POZOR: Příplatek za zhotovení jiných délek činí vždy +15% plus prořez!!

Schodišťová tyč Ø 16 mm

Materiál	Délka/m	Obj.č.	Kč
----------	---------	--------	----

Schodišťová tyč Ø 16 x 3 mm ,mosaz

Leštěná, lakovaná, tloušťka stěny 3 mm, bez koncovek

1,0	05451-1	1167
-----	---------	------



Výroba na zakázku dle objektu.

Délka = délka tyče bez koncovek!

Koncovky pro schodišťové tyče Ø 16 x 3 mm

Uvedená cena je za 1 pár

Mosaz soustružená, leštěná, lakovaná 16 mm



1. tvar hříbu		05801-4	443
2. tvar koruny		05802-1	618
3. tvar žezla		05803-8	618
4. imperiál		05806-9	1237
5. tvar žaludu		05804-5	443
6. tvar válce		05805-2	387

Schodišťová tyč Ø 16 x 1 mm nerez matný

Bez koncovek!!

Délka = délka tyče bez koncovek!



0,75	38930-9	380
0,8	38940-8	404
0,9	38950-7	456
1,0	05015-5	507
1,1	38960-6	557
1,2	38970-5	608
1,3	38980-4	658

Schodišťová tyč Ø 16 x 2 mm nerez matný

Bez koncovek!!

Délka = délka tyče bez koncovek!



1,0	05014-8	709
1,5	38990-3	1063
2,0	39000-8	1417

Koncovka ve tvaru válce pro schodišťové tyče 16 x 1 a 16 x 2 mm



poniklovaná	05016-2	403
poniklovaná matná	39010-7	483

10. SCHODIŠŤOVÉ TYČE

Příslušenství pro schodišťové tyče Ø 16 mm

	Materiál	Balení	Obj.č.	Kč/kus
--	----------	--------	--------	--------

Kulová oka pro schodišťové tyče Ø 16 mm, soustružená

Soustružené provedení se šroubkem M5 x 30 pro stabilní upevnění



mosaz, leštěná, lakovaná	1 ks	05826-7	157
mosaz se stavěcím šroubkem	1 ks	05827-4	184
poniklovaná	1 ks	05828-1	184
poniklovaná se stavěcím šroubkem	1 ks	05829-8	211
poniklovaná matná	1 ks	39020-6	265
poniklovaná matná se stavěcím šroubkem	1 ks	39030-5	291

Kulová oka Ø 16 mm, litá

Šroubek 4 x 20 mm

mosaz, leštěná, lakovaná	1 ks	05811-3	116
poniklovaná	1 ks	05812-0	135

Zaklapávací oka, velké provedení Ø 16 mm, otevřená

Kč/pár

Včetně vrtů a hmoždinek.



mosaz hladká	1 pár	05510-5	747
mosaz s dekorem	1 pár	05530-3	771
poniklovaná hladká	1 pár	05520-4	858
poniklovaná s dekorem	1 pár	05540-2	881
poniklovaná matná, hladká	1 pár	39040-4	1043
poniklovaná matná s dekorem	1 pár	39050-3	957

Zaklapávací oka, velké provedení Ø 16 mm, zavřená

Včetně vrtů a hmoždinek.



mosaz hladká	1 pár	39060-2	747
mosaz s dekorem	1 pár	39070-1	771
poniklovaná hladká	1 pár	39065-7	858
poniklovaná matná, hladká	1 pár	39075-6	1043

10. SCHODIŠŤOVÉ TYČE

POZOR: Příplatek za zhotovení jiných délek činí vždy +15% plus prořez!!

Schodišťová tyč Ø 25 mm

	Materiál	Délka	Obj.č.	Kč
--	----------	-------	--------	----

Schodišťová tyč Ø 25 x 4 mm mosaz

4 mm tloušťka stěny



mosaz, leštěná, lakovaná	1,0	39250-7	2513 /m
--------------------------	-----	---------	---------

Výroba na zakázku dle objektu.

Koncovka imperiál 25 mm



mosaz leštěná, lakovaná		39266-8	1237 /pár
-------------------------	--	---------	-----------

Profi-kulová očka 25 mm, soustružená

Soustružené provedení se šroubkem M6 x 50 pro stabilní upevnění



mosaz, leštěná, lakovaná		39262-0	616 /kus
--------------------------	--	---------	----------

mosaz se stavěcím šroubkem		39264-4	705 /kus
----------------------------	--	---------	----------

Zaklapávací očka Ø 25 mm, velké provedení

Včetně vrutů a hmoždinek



mosaz leštěná, lakovaná, otevřená, s dekorem		39260-6	1077 /pár
--	--	---------	-----------

Pro šířku běhounu až 2,9 m bez středového oka ve významných objektech.



Státní divadlo Varšava.

11. OPRAVNÉ ÚHLY & PVC-PROFILY

Opravné úhly **nerez** pro úpravu schodiště

Šrouby a hmoždinky viz. Záložka 12.!

Materiál	Obj.č.	Délka/m	Kč
----------	--------	---------	----

NEREZ- opravný úhel **B20** pro betonová schodiště matně broušený K180

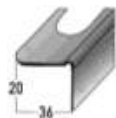

20 mm nos	bez příslušenství k přichycení	00973-3	1,0	382
		00982-1	1,25	473
		00975-1	2,0	716

Opravné úhly **ocelové pozinkované** pro úpravu schodiště

Extra příslušenství k přichycení viz. Záložka 12.

Materiál	Obj.č.	Délka/m	Kč
----------	--------	---------	----

Opravný úhel **H15** pro dřevěné schody

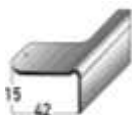

15 mm nos	Včetně hřebíků	00942-9	1,0	127
		00943-6	2,0	256
	bez příslušenství k přichycení	00950-4	1,0	121
		00951-1	2,0	243

Opravný úhel **H20** pro dřevěné schody



20 mm nos	Včetně hřebíků	00910-8	1,0	127
		00983-0	1,25	167
		00915-3	2,0	256
	bez příslušenství k přichycení	00955-9	1,0	121
		00984-9	1,25	157
		00957-3	2,0	243

Opravný úhel **H38** pro dřevěné schody



38 mm nos	Včetně hřebíků	00920-7	1,0	162
		00925-2	2,0	327
	bez příslušenství k přichycení	00960-3	1,0	148
		00961-0	2,0	293

Opravný úhel **B15** pro betonové schody



15 mm nos	včetně vrutů a hmoždinek	00945-0	1,0	171
		00946-7	2,0	336
	bez příslušenství k přichycení	00965-8	1,0	152
		00966-5	2,0	306

Opravný úhel **B20** pro betonové schody

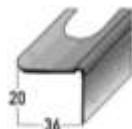

20 mm nos	včetně vrutů a hmoždinek	00930-6	1,0	171
		00985-8	1,25	222
		00935-1	2,0	336
	bez příslušenství k přichycení	00970-2	1,0	152
		00986-7	1,25	199
		00972-6	2,0	306

OBLÝ- opravný úhel **B25x40, R 7,5** pro DEBOLON-TK 3



25 mm nos	včetně vrutů a hmoždinek	00979-7	1,0	275
		00987-6	1,25	376
		00981-2	2,0	545
	bez příslušenství k přichycení	00976-0	1,0	334
		00988-5	1,25	334
		00978-8	2,0	514

11. OPRAVNÉ ÚHLY & PVC-PROFILY

PVC- profily					
Materiál		Délka	Barva	Obj.č.	Kč/ks

PVC- lemovací lišta, jednostranná

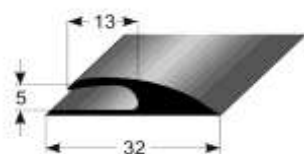

Jednostranná, bez lepidla, měkké PVC, pro podlahoviny do 5 mm	2,7	šedá	52848-7	219
		černá	52850-0	
		hnědá	52852-4	
		běžová	52854-8	

PVC- lemovací lišta, dvostranná

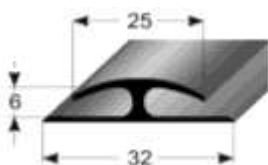

Dvostranná, bez lepidla, měkké PVC, pro podlahoviny do 6 mm	2,7	šedá	52856-2	187
		černá	52858-6	
		hnědá	52860-9	
		běžová	52862-3	

PVC- přechodový profil 30 mm



30 mm tvrdé PVC, děrovaný profil	1,0	šedá	52864-7	60
		hnědá	52866-1	
		běžová	52868-5	

PVC- úhel pro schodové nášlapy

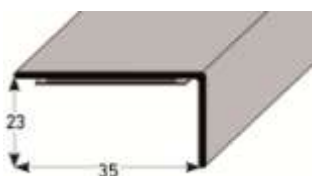

samolepící	0,63		52101-3	53
	2,70		52102-0	225

11. OPRAVNÉ ÚHLY & PVC-PROFILY

PVC- profily					
Materiál		Délka	Barva	Obj.č.	Kč/m

PVC- sokl 20 x 20 mm

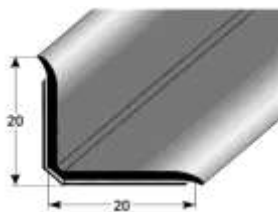

Samolepící měkké PVC v roli	role po 25 m	šedá	57301-2	27/m 680 /role
		hnědá	57303-6	
		běžová	57304-3	
		bílá	57308-1	
		dub světlý	57305-0	29/m 715 /role

PVC- sokl 15 x 50 mm

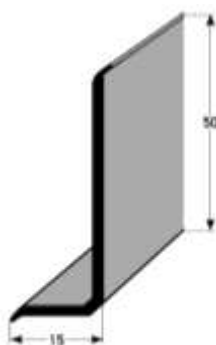

Bez lepidla měkké PVC v roli	role po 50 m	šedá	58381-3	58/m 1443 /role
		hnědá	58383-7	
		běžová	58384-4	
		bílá	58388-2	
		dub světlý	58385-1	
		jasan světlý	58387-5	
		buk	58389-9	
		javor	58420-9	

Pokyny pro pokládku:

Ošetřete hrubé a savé podklady nivelací dle návodu výrobce. Mastná místa musí být odmaštěna, případně izolována.

PVC- dutý profil 25 x 25 mm jako podpěra pro sokl z podlahoviny



Měkké -PVC		role po 25 m	černá	59502-1	66/m 1654/role
------------	--	-----------------	-------	---------	-------------------

Pro optimální přechod podlahoviny mezi podlahou a stěnou.

11. OPRAVNÉ ÚHLY & PVC-PROFILY

PVC-schodové hrany

Materiál		Délka	Barva	Obj.č.	Kč
----------	--	-------	-------	--------	----

PVC- schodová hrana 30 x 45 x 3 mm

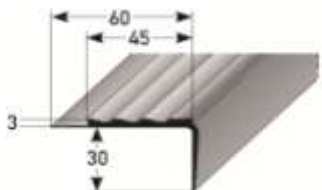

Pro podlahoviny až 3 mm, měkké PVC	2,5		šedá	52800-5	16/m 391 /kus
			černá	52802-9	
			hnědá	52804-3	
			běžová	52806-7	

PVC- schodová hrana 45 x 35 x 2 mm

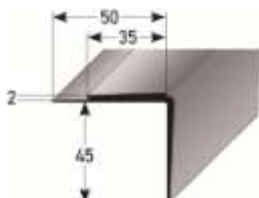

Pro podlahoviny až 2 mm, měkké PVC	2,5		šedá	52808-1	17/m 412 /kus
			černá	52810-4	
			hnědá	52812-8	
			běžová	52814-2	

PVC- schodová hrana 42 x 45 x 3 mm

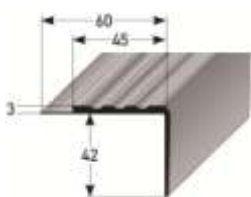

Pro podlahoviny až 3 mm, měkké PVC	2,5		šedá	52816-6	15/m 383 /kus
			černá	52818-0	
			hnědá	52820-3	
			běžová	52822-7	

PVC- schodová hrana 42 x 42 x 3 mm

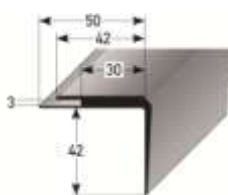

Pro podlahoviny až 3 mm, měkké PVC	2,5		šedá	52824-1	17/m 422 /kus
			černá	52826-5	
			hnědá	52828-9	
			běžová	52830-2	

PVC- schodová hrana 40 x 40 x 5 mm

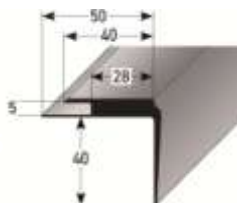

Pro podlahoviny až 5 mm, měkké PVC	2,5		šedá	52832-6	18/m 458/kus
			černá	52834-0	
			hnědá	52836-4	
			běžová	52838-8	

PVC- schodová hrana 42 x 57 mm

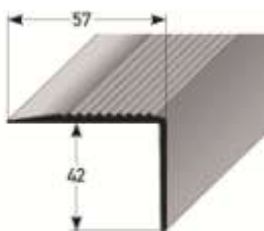

měkké PVC	2,5		šedá	52840-1	16/m 394/kus
			černá	52842-5	
			hnědá	52844-9	
			běžová	52846-3	

12. PŘÍSLUŠENSTVÍ & LED- SCHODOVÁ HRANA

Lepící příslušenství

Šířka/mm	Délka/m role po	Obj.č.	Kč/role
----------	--------------------	--------	---------

Speciální páska 50 mm

Oboustranná, akrylátové lepidlo
s textilním nosičem odolným vůči změkčovadlům

50	25 m	15024-4	493
----	------	---------	-----

Páska super 35 mm

oboustranná, extrémní lepicí síla,
Např. pro sokl. Lišty

35	50 m	15026-8	1011
----	------	---------	------

Páska

oboustranná
pro lepení kobercových soklů

45	50 m	15030-5	809
----	------	---------	-----

Lepící pás plochý 22 mm

Oboustranně lepicí pro kovové profily,
1 lepicí pás 18 mm široký, 0,4 mm silný
na bázi syntetického kaučuku

22	100 m	15040-4	1583
----	-------	---------	------



Lepící pás -kulatá šňůra 28 mm

Oboustranně lepicí pro kovové profily,
2 lepicí pásy, 2,5 mm průměr

28	100 m	15052-7	1937
----	-------	---------	------

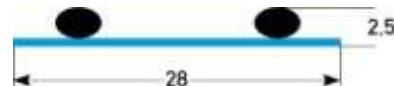

Lepící pás- plochá šňůra 27 mm

Oboustranně lepicí pro kovové profily,
2 lepicí pásy, 6 mm široké, 0,8 mm silné

27	250 m	15062-6	4040
----	-------	---------	------



Mějte, prosím na zřeteli následující pokyny pro samolepicí produkty! Viz. Záložka 13.



Montážní lepidla (báze MSX-Polymer)



	Obj.č.	Kč/ks
Kartuš „FIX ALL FLEXI“ 470 g, bílá	22245-3	687
Kartuš „FIX ALL CRISTAL“ 300 g, transparentní	22257-6	687
Kartuš „FIX ALL TURBO“ 430 g, bílá	22258-3	751

12. PŘÍSLUŠENSTVÍ & LED- SCHODOVÁ HRANA

Vruty PZD 1/ TORX TX10

				Čočková hlava		Zápustná hlava	
							
Rozměr	Materiál/ barva		Kusů/sáček	Obj.č.	Kč/sáček	Obj.č.	Kč/sáček
3x20	Fe- mosaz		50 SB	20031-4	50	20035-2	50
			10 SB	20032-1	15	20036-9	15
			100	20033-8	85	20037-6	85
			500	20034-5	404	20038-3	404
	Fe- nikel		50 SB	20041-3	50	20045-1	50
			10 SB	20042-0	15	20046-8	15
			100	20043-7	85	20047-5	85
			500	20044-4	404	20048-2	404
	Fe-bronz světlá		50 SB	16005-2	140	16025-0	140
			10 SB	16010-6	39	16030-4	39
			100	16015-1	256	16035-9	256
			500	16020-5	1254	16040-3	1254
	Fe-bronz tmavá		50 SB	20051-2	50	20055-0	50
			10 SB	20052-9	15	20056-7	15
			100	20053-6	85	20057-4	85
			500	20054-3	404	20058-1	404
3x25	Fe- mosaz		50 SB	20065-9	57	20061-1	57
			10 SB	20066-6	17	20062-8	17
			100	20067-3	102	20063-5	102
			500	20068-0	447	20064-2	447
	Fe- nikel		50 SB	20075-8	57	20071-0	57
			10 SB	20076-5	17	20072-7	17
			100	20077-2	102	20073-4	102
			500	20078-9	447	20074-1	447
	Fe-bronz světlá práškově lakovaná		50 SB	16045-8	151	16065-6	151
			10 SB	16050-2	41	16070-0	41
			100	16055-7	276	16075-5	276
			500	16060-1	1360	16080-9	1360
	Fe- bronz tmavá		50 SB	20085-7	57	20081-9	57
			10 SB	20086-4	17	20082-6	17
			100	20087-1	102	20083-3	102
			500	20088-8	447	20084-0	447
3x30	Fe- mosaz		50 SB	20091-8	71	20095-6	71
			10 SB	20092-5	19	20096-3	19
			100	20093-2	128	20097-0	128
			500	20094-9	616	20098-7	616
	Fe- nikel		50 SB	20101-4	71	20105-2	71
			10 SB	20102-1	19	20106-9	19
			100	20103-8	128	20107-6	128
			500	20104-5	616	20108-3	616
	Fe-bronz světlá práškově lakovaná		50 SB	16085-4	162	16105-9	162
			10 SB	16090-8	42	16110-3	42
			100	16095-3	298	16115-8	298
			500	16100-4	1467	16120-2	1467
	Fe-bronz tmavá		50 SB	20111-3	71	20115-1	71
			10 SB	20112-0	19	20116-8	19
			100	20113-7	128	20117-5	128
			500	20114-4	616	20118-2	616

Balení po 500 ks můžete dostat jak v sáčku, tak i v kartonu. Upřesněte, prosím při objednání.

12. PŘÍSLUŠENSTVÍ & LED- SCHODOVÁ HRANA

Emailované vruty, PZD 1/ TORX TX10, zápustná hlava

Barva	Velikost	Obj.č.		Kusů/ sáček	Kč/sáček
tmavě šedá, metalická	3x25	40120-9		sáček à 100	631
stříbrná metalická		40270-1			631

Vruty pro dřevotřísku TORX TX10, zápustná hlava

	materiál/ barva	Velikost	Obj.č.		Kusů/ sáček	Kč/sáček
	Fe- nikel	3,5x25	16000-7		sáček à 100	118
		3,5x30	16001-4			150
		3,5x40	16002-1			200

Profi-K-speciální vruty 4x45, TX 10, hlava 5,8 mm

	materiál/ barva	Obj.č.		Kusů/ sáček	Kč/sáček
Vhodné pro zápustné otvory v našich profilech.	Fe- mosaz	36630-0		sáček à 100	447
	Fe- nikel	36640-9			447
	Fe-bronz světlá	36645-4			617
	Fe-bronz tmavá	36650-8			447

Nerezové vruty, zápustná křížová hlava, sáček à 100 ks

	Velikost	Obj.č.	Kč/100ks		Obj.č.	Kč/sáček
	3x20	39330-6	215		39360-3	312
	3x25	39340-5	262		39365-8	342
	3x30	39350-4	280		39370-2	372
	4x40	39400-6	530		39380-1	410
	4x45	39410-5	586		39390-0	442
	4x50	39420-4	642			

Hmoždinky

	Velikost	Počet ks v sáčku		Obj.č.	Kč/sáček
Expanzní hmoždinky 	5 mm	à 20 SB		20151-9	21
		à 100		20150-2	76
		à 500		20160-1	362
	6 mm	à 20 SB		20171-7	31
		à 100		20170-0	95
		à 500		20172-4	477

Quattro-hmoždinky 	5 mm	à 100		20161-8	297
Řešitelé problémů! 	6 mm	à 100		20165-6	383

12. PŘÍSLUŠENSTVÍ & LED- SCHODOVÁ HRANA

Vrutky pro mini-APL- & SKD-systém

		2,9 x 5,5 mm		2,9 x 9,0 mm	
Materiál/ barva		Obj.č.	Kč/100ks	Obj.č.	Kč/100ks
FE-nikl		20986-7	243	20991-1	254
FE-mosaz		20987-4	243	20992-8	254
FE-bronz tmavá		20988-1	243	20993-5	254
FE-žlutá , pozink.		20989-8	243	20994-2	254

Vrutky pro APL- & SLP-systém

		2,9 x 7 mm		2,9 x 11 mm		2,9 x 17 mm	
Materiál/ barva		Kč/100ks	Obj.č.	Kč/100ks	Obj.č.	Kč/100ks	
FE-nikl	1	20971-3	243	70902-2	268	20981-2	273
FE-mosaz		20972-0	243	70904-6	268	20982-9	273
FE-bronz tmavá		20973-7	243	70906-0	268	20983-6	273
FE-žlutá pozink.		20974-4	243	70908-4	268	20984-3	273
nerez		20975-1	259	70910-7	268	20985-0	273

Extra upevňovací příslušenství pro opravné úhly H15, H20, H38

Hřebíky

Velikost/mm	Materiál/barva	ks/sáček	Obj.č.	Kč/sáček
2,2/ 2,4 x 27 mm	Fe-nikl	50	20181-6	27
		100	20180-9	51
		500	20182-3	237
	Fe-mosaz	50	20201-1	27
		100	20200-4	51
		500	20202-8	237
	Fe-bronz	50	20211-0	27
		100	20210-3	51
		500	20212-7	237

12. PŘÍSLUŠENSTVÍ & LED- SCHODOVÁ HRANA

Lištové hřebíky

Materiál	Rozměry/ mm	Ks/ balení		Obj.č.	Kč/ sáček/karton
----------	----------------	------------	--	--------	------------------

1,5 mm lištové hřebíky, tvrzená ocel

pozinkované	1,5x20	Karton po 1000 ks		20600-2	442
	1,5x25			20610-1	516
	1,5x30			20620-0	540
	1,5x35			20630-9	609
čistá ocel	1,5x20	Karton po 1000 ks		20640-8	337
	1,5x25			20650-7	352
	1,5x30			20660-6	364
	1,5x35			20670-5	401
pomosazené, lakované	1,5x25	Sáček po 100 ks		20680-4	92
	1,5x30			20685-9	108
	1,5x35			20690-3	134
	1,5x25	Karton po 1000 ks		20681-1	721
	1,5x30			20686-6	885
	1,5x35			20691-0	1150



1,4 mm lištové hřebíky, tvrzená ocel

pozinkované	1,4x20	Karton po 1000 ks		20300-1	256
		Sáček po 1000 ks		20302-5	257
		Sáček po 100 ks		20301-8	39
	1,4x25	Karton po 1000 ks		20350-6	288
		Sáček po 1000 ks		20352-0	292
		Sáček po 100 ks		20351-3	40
	1,4x30	Karton po 1000 ks		20400-8	318
		Sáček po 1000 ks		20402-2	322
		Sáček po 100 ks		20401-5	41
1,4x35	Karton po 1000 ks		20450-3	349	
	Sáček po 1000 ks		20452-7	352	
	Sáček po 100 ks		20451-0	41	

S raženou špičkou,
pro běžné namáhání



"ELOXAL-FIX" čistící přípravek po broušení, střední, zrnitost 120

K odstranění lehkých povrchových nečistot eloxovaných
profilů (není vhodný
pro přerušovanou elox. Vrstvu)

Obj.č.	Kč/ks
22281-1	NA POPTÁVKU

12. PŘÍSLUŠENSTVÍ & LED- SCHODOVÁ HRANA

Dveřní zarážky

	Materiál		Obj.č.	Kč/ks
--	----------	--	--------	-------

Vysokohodnotná dveřní zarážka pro montáž do zdi

Celková délka **80 mm**, velikost klíče 24 mm



mosaz			20598-2	492
			20599-9	510
poniklovaná			20360-5	531
			20361-2	550

Vysokohodnotná dveřní zarážka

Celková výška **35 mm**, průměr 28 mm



mosaz			20590-6	247
			20592-0	269
poniklovaná			20591-3	285
			20593-7	309

Dveřní zarážka -těžké provedení

Celková výška **44 mm**, průměr 38 mm



Jiné rozměry na poptávku.

mosaz			20594-4	416
			20596-8	436
poniklovaná			20595-1	465
			20597-5	485

Topenářské rozety z 3 mm **nerez** matný

		AxBxC (mm)		Obj.č.	Kč/ks
Rozeta Kompletní kruh		50 x 12		14400-7	456
		50 x 15		14402-1	
		50 x 18		14404-5	
		50 x 22		14406-9	
Rozeta S částí ke zdi		50 x 12		14416-8	456
		50 x 15		14418-2	
		50 x 18		14420-5	
		50 x 22		14422-9	
Mezičlánek- kombinovatelný , pro dvojité trubky		50 x 12 x 50		14408-3	625
		50 x 15 x 50		14410-6	
		50 x 18 x 50		14412-0	
		50 x 22 x 50		14414-4	

C = rozestup trubek

12. PŘÍSLUŠENSTVÍ & LED- SCHODOVÁ HRANA

Větrací plechy z hliníku

Lüftungsblech/ vents

70 x 70 mm

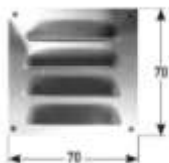

110 x 110 mm

150 x 150 mm

Větrací plech

Ø 70 mm



Větrací plech

Ø 60 mm



Větrací plech

Ø 50 mm

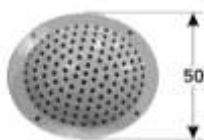

Větrací plech 60 x 200 mm

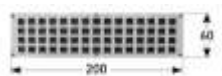

Větrací plech 60 x 400 mm

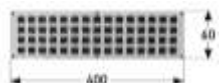

Barva	Obj.č.	Kč/ks	Ks/sáček		Kč/sáček
				Obj.č.	
stříbrná, elox.	21013-9	29	à 2 ks	21014-6	79
			à 4 ks	21015-3	137
zlatá elox.	21000-9	53	à 2 ks	21001-6	128
			à 4 ks	21002-3	235
bílá, PVC-nátěr	21025-2	55	à 2 ks	21026-9	132
			à 4 ks	21027-6	243

bílá, PVC-nátěr	21305-5	90
	měď antik, PVC-nátěr	

bílá, PVC-nátěr	21315-4	156
	měď antik, PVC-nátěr	

stříbrná, elox.	21070-2	29	à 2 ks	21071-9	79
			à 4 ks	21072-6	137
zlatá elox.	21050-4	53	à 2 ks	21051-1	128
			à 4 ks	21052-8	235
bílá, PVC-nátěr	21056-6	55	à 2 ks	21057-3	132
			à 4 ks	21058-0	243
měď antik, PVC-nátěr	21053-5	55	à 2 ks	21054-2	132
			à 4 ks	21055-9	243

stříbrná, elox.	21063-4	29	à 2 ks	21064-1	79
			à 4 ks	21065-8	137
zlatá elox.	21060-3	53	à 2 ks	21061-0	128
			à 4 ks	21062-7	235
bílá, PVC-nátěr	21040-5	55	à 2 ks	21041-2	132
			à 4 ks	21042-9	243
měď antik, PVC-nátěr	21043-6	55	à 2 ks	21044-3	132
			à 4 ks	21045-0	243

stříbrná, elox.	21073-3	27	à 2 ks	21074-0	75
			à 4 ks	21075-7	129
zlatá elox.	21030-6	51	à 2 ks	21031-3	124
			à 4 ks	21032-0	226
bílá, PVC-nátěr	21036-8	53	à 2 ks	21037-5	128
			à 4 ks	21038-2	235
měď antik, PVC-nátěr	21033-7	53	à 2 ks	21034-4	128
			à 4 ks	21035-1	235

bílá, PVC-nátěr	21190-7	140	à 2 ks	21201-0	300
-----------------	---------	-----	--------	---------	-----

bílá, PVC-nátěr	21240-9	273	à 2 ks	21241-6	568
-----------------	---------	-----	--------	---------	-----

12. PŘÍSLUŠENSTVÍ & LED- SCHODOVÁ HRANA

LED- svítící schodová hrana

→ Nabídka dle specifikace ok



Nabídka komponentů:

Barva	Obj.č.
-------	--------

Schodová hrana 20x38 mm, hliník elox., vrtaná

stříbrná	47990-1
zlatá	47992-5
bronz světlá	47994-9
bronz tmavá	47996-3
v barvě nerez	47998-7

PVC- trubka 10 x 10 mm

K zasunutí do schodové hrany

transparentní	48010-5
modrá	48004-4
červená	48008-2
zelená	48006-8
žlutá	48002-0
fialová	48042-6

LED- osvětlovací lišta

12 V, teplá bílá 10 LED/ bm (po 3LED/ 25 cm dělitelná)	48014-3
12 V, teplá bílá 30 LED/ bm (po 3LED/ 10 cm dělitelná)	48016-7

Varianty proudového připojení

Volba síťového dílu je závislá na počtu LED

Zástrčkový síťový díl 24 W	48026-6
Zástrčkový síťový díl 48 W	48028-0
Síťový díl k vestavbě 12 W	48030-3
Síťový díl k vestavbě 60 W	48032-7
Síťový díl k vestavbě 100 W	48034-1

Služby

Letování přípojného kabelu	48038-9
----------------------------	---------